

Cone Beam 3D Imaging
NewTom
what's next



BU Medical Equipment

Sede legale ed amministrativa
Headquarters

CEFLA s.c.
Via Selice Provinciale 23/a ▪ 40026 Imola ▪ Italy
t. +39 045 8202727 ▪ 045 583500
info@newtom.it

Stabilimento
Plant

Via Bicocca, 14/c
40026 Imola ▪ Bo (Italy)
tel. +39 0542 653441
fax +39 0542 653601

newtom.it



04/2024 NHRFR181502
Conformément aux réglementations en vigueur, dans les zones situées en-dehors de l'UE, certains produits et/ou caractéristiques pourraient avoir des disponibilités et des spécificités différentes. Nous vous invitons à contacter le distributeur de votre zone. Les images sont purement indicatives.

NewTom GIANO HR PERFECT.VISION

DES POTENTIALITÉS DIAGNOSTIQUES ILLIMITÉES



DC III
Cone Beam 3D Imaging
NewTom
what's next



GiANO HR PERFECT.VISION

LA CBCT HYBRIDE LA PLUS COMPLÈTE POUR L'IMAGERIE 2D/3D. DES IMAGES EN HAUTE DÉFINITION QUI CAPTURENT UN MAXIMUM DE DÉTAILS. AUJOURD'HUI ÉGALEMENT À CONVERSION DIRECTE.

GiANO HR est l'appareil NewTom, polyvalent et actualisable, adapté à tous les besoins radiologiques. Doté d'une gamme complète d'exams 2D et 3D pour l'odontologie, il permet de multiples examens volumétriques spécifiques pour la chirurgie maxillofaciale, l'oto-rhino-laryngologie et l'étude de la zone cervicale. Toujours la meilleure qualité d'image grâce à la technologie et à l'expérience NewTom.

UNE VISION PARFAITE.

L'innovation et la recherche NewTom pour des images extrêmement détaillées de très haute qualité.

Un dispositif hautement performant et polyvalent qui allie technologie novatrice et efficacité exceptionnelle. GIANO HR garantit des performances exceptionnelles dans n'importe quelle situation grâce au capteur 2D dédié, aujourd'hui également à conversion directe et amovible, au système téléradiographique de pointe et aux trois configurations 3D faciles à mettre à jour et qui s'adaptent à n'importe quel type de besoin.

Le logiciel performant NNT implémente les interfaces et outils spécifiques correspondant aux différentes applications diagnostiques : il suffit de quelques passages simples pour traiter les données acquises au cours du balayage et obtenir des volumes en 3D de la plus haute résolution disponible sur le marché.

Les protocoles à faible dose, la technologie SafeBeam™ et le centrage servo-assisté garantissent constamment des faibles doses d'irradiations afin d'assurer la protection du patient. Le fait de pouvoir choisir parmi trois niveaux d'émission permet de régler l'exposition pour le patient en fonction des besoins diagnostiques réels alors que la nouvelle console tactile de 10" rend le flux de travail encore plus polyvalent et intuitif.

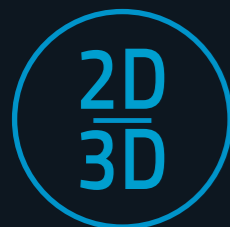

DIAGNOSTIC PUISSANT

FOV précis et définis de 4 x 4 à 16 x 18 cm. Technologie ApT et téléradiographie à l'avant-garde pour des images détaillées et contrastées.



TECHNOLOGIE NEWTOM HR - DC™

Recherche et innovation permanente pour un appareil doté de la meilleure technologie hardware et des algorithmes de reconstruction exclusifs.



SÉCURITÉ POUR LE PATIENT

Des protocoles à faible dose, technologie SafeBeam™ et centrage servo-assisté pour une protection optimale de la santé du patient.



CONSOLE TACTILE 10"

NNT, le puissant logiciel pour l'imagerie avec des interfaces et des outils spécialisés, des flux de travail intuitifs et la possibilité d'assistance en ligne.



UNE IMAGERIE INCOMPARABLE.

Les meilleurs examens avec FOV 3D et des protocoles 2D à la plus haute résolution disponible sur le marché et à des faibles doses. Des images encore plus détaillées avec le capteur 2D à conversion directe.

GIANO HR permet une gamme très vaste d'examens 2D et 3D pour un diagnostic de la denture complète, partielle, de chacune des arcades et de toutes les régions du maxillofacial. Les volumes 3D, avec des FOV de 4 x 4 cm à 16 x 18 cm et une résolution jusqu'à 68 µm, la plus élevée disponible sur le marché, permettent l'évaluation des sinus maxillaires, de ceux frontaux, des articulations temporo-mandibulaires, des voies aériennes, de l'oreille interne et du rachis cervical.

Des images panoramiques de très haute qualité, optimisées grâce à la technologie ApT, aux filtres intelligents auto-adaptifs et à la fonction MultiPAN. Des téléradiographies toujours claires et détaillées avec le capteur PAN/CEPH amovible de dernière génération, et la possibilité d'installer le capteur 2D à conversion directe pour PAN/CEPH Ultra HD et à très faible dose.

La meilleure qualité de l'imagerie grâce aux protocoles spécifiques pour les différentes applications : comme le FOV 7 x 6 cm, idéal pour les examens des structures de l'oreille interne, ou les FOV 9 x 16 cm et 9 x 9 cm, spécialement conçus pour évaluer le rachis cervical.



Une image d'une qualité toujours impeccable grâce à la technologie ApT qui permet d'obtenir des images PAN optimisées, claires et uniformes de manière entièrement automatique. Et si vous voulez ce qu'il y a de mieux en absolu, ne renoncez pas au nouveau capteur révolutionnaire avec technologie DC''' compatible.

Le mode exclusif XF (eXtra Functions*) a recours à des protocoles d'acquisition innovants permettant d'atteindre la résolution exceptionnelle de 68 µm : la plus élevée disponible sur le marché. L'idéal pour capturer chaque détail, notamment dans le cadre des applications endodontiques et celles pour l'étude de l'oreille. Disponible également avec un FOV 9 x 9 pour l'examen du rachis cervical.

*optionnel



1

3D PRIME - 10 X 8

L'idéal pour toutes les exigences diagnostiques, odontologiques et pour l'implantologie.

2

3D ADVANCED - 13 X 16

Un champ de vision encore plus vaste : de la plus haute résolution endodontique à l'examen oto-rhino-laryngologique complet.

3

3D PROFESSIONAL - 16 X 18

Des performances diagnostiques Head&Neck du plus haut niveau pour l'examen de l'ensemble de la région dento-maxillofaciale et du rachis cervical.

L'IMAGERIE 2D REDÉFINIE.

Le meilleur de la technologie 2D pour une vaste gamme d'applications diagnostiques, y compris avec Direct Conversion Detector (capteur à conversion directe).

GiANO HR est un appareil extrêmement polyvalent qui fournit des images détaillées et des protocoles spécifiques pour adultes et enfants, optimisés pour limiter l'exposition au patient en fonction des besoins effectifs de l'étude. Des évaluations précises de dents incluses, de fractures et d'irrégularités osseuses, de prothèses dentaires, d'appareils orthodontiques et d'implants. Dans un seul et même appareil, le meilleur de la technologie 2D au service de nombreuses applications diagnostiques : des radiographies panoramiques complètes, aussi bien pour les adultes que les enfants avec une orthogonalité élevée, des vues bitewing à haute résolution, de la denture complète ou par quadrants, des sinus maxillaires ainsi que des articulations temporo-mandibulaires (ATM), bouche ouverte/fermée. Grâce au capteur CMOS Csl facilement amovible et au système téléradiographique nouvellement conçu, et davantage encore, avec l'option Direct Conversion Detector (DC^{III}), GiANO HR permet d'obtenir, dans n'importe quelle condition, des images 2D de haute qualité pour la céphalométrie et l'étude du carpe.



ApT (AUTOADAPTIVE PICTURE TREATMENTS)

Des filtres auto-adaptatifs qui optimisent automatiquement le rendement de chaque image 2D, pour toujours obtenir le meilleur résultat, quelle que soit la projection.



RADIOGRAPHIE PANORAMIQUE CARACTÉRISÉE PAR UNE ORTHOGONALITÉ ÉLEVÉE ET UN AGRANDISSEMENT CONSTANT



PANORAMIQUE ENFANT AVEC EXPOSITION LIMITÉE

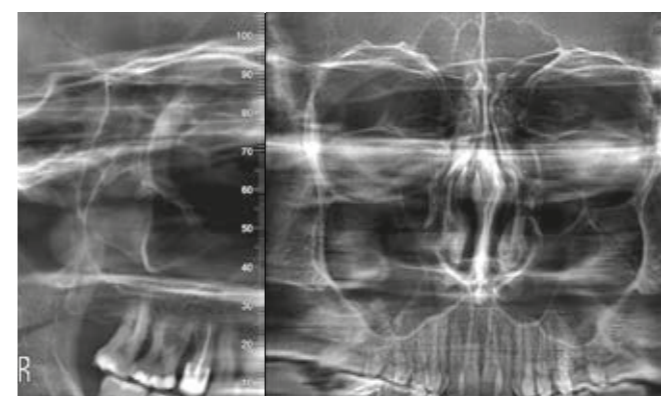

SINUS MAXILLAIRES EN PROJECTION FRONTALE ET LATÉRALE

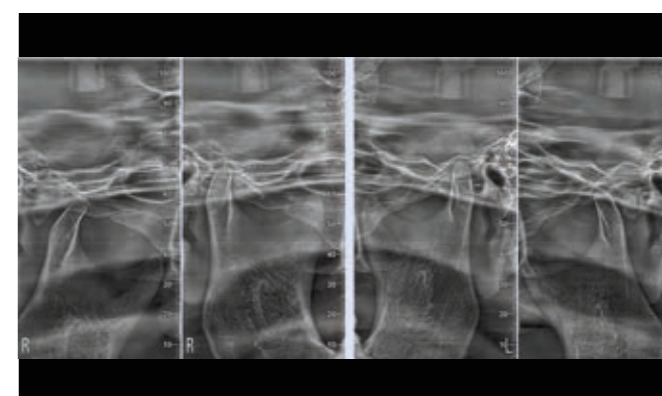

ATM LL OU PA AVEC BOUCHE OUVERTE OU FERMÉE

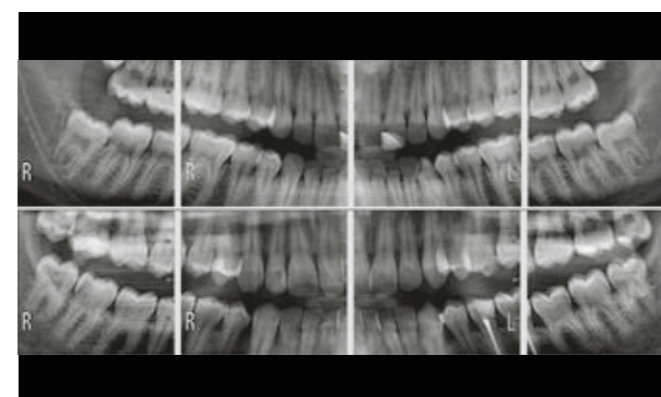

BITEWING HIRES

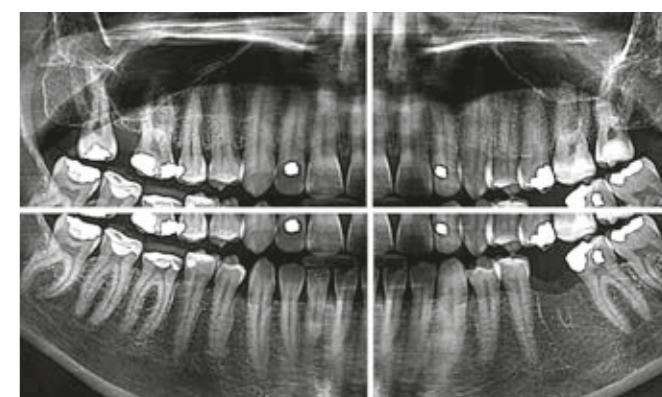

DENTITION COMPLÈTE OU À QUADRANTS



TÉLÉRADIOGRAPHIE FULL-LL, AP (ADULTE/ENFANT)



TÉLÉRADIOGRAPHIES DU CARPE

DIAGNOSTIC 2D EN ULTRA HD AVEC ECO DOSE.

Avec le capteur à conversion directe, GiANO HR apporte la technologie de pointe dans la clinique dentaire.

La qualité, déjà extrêmement élevée de l'imagerie de GiANO HR, peut être encore davantage optimisée grâce au capteur à conversion directe. Contrairement aux capteurs classiques, le capteur à conversion directe au tellure de cadmium (CdTe) n'a pas besoin de la conversion des rayons X en lumière visible car il est capable de la détecter directement et de la traduire en signaux numériques précis et exacts. Cela permet d'obtenir des images diagnostiques de très haute résolution avec une faible dose de rayons mais également riches en détails, y compris lorsque un balayage rapide en ECO Dose est plus indiqué.

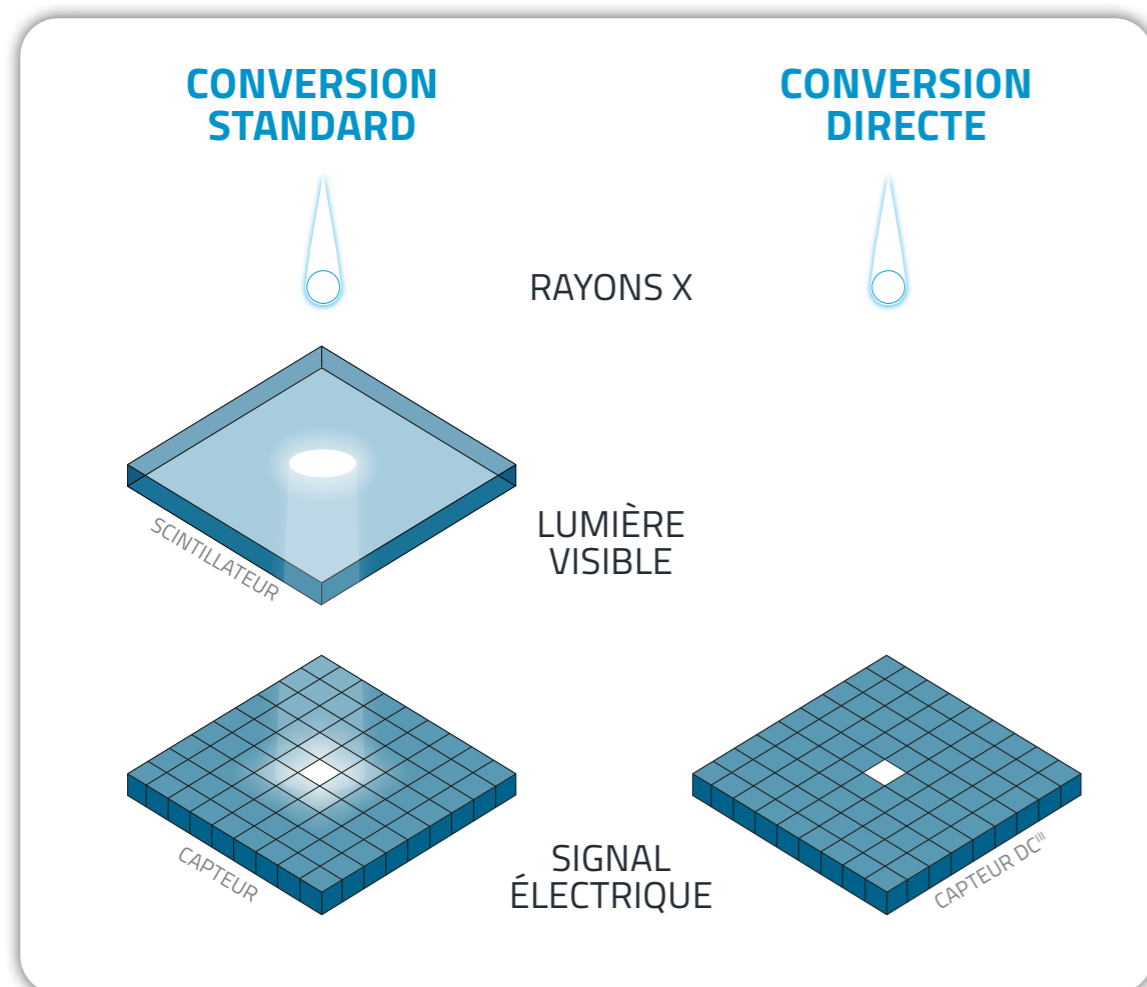

DC™ PAN ULTRA HD À 11 COUCHES

Le capteur à conversion directe haute performance améliore la profondeur de foyer et augmente la résolution également à faibles doses, ce qui fournit un vaste ensemble de données permettant d'obtenir un panoramique à 11 couches pour l'analyse de morphologies complexes. En effet, le niveau de contraste de l'image radiographique obtenue au moyen de la nouvelle technologie NewTom DC™ est considérablement amélioré comparé à un panoramique effectué avec un capteur classique avec scintillateur (CsI). En effet, le niveau de contraste d'un PAN DC augmente d'environ 90%, ce qui permet donc pratiquement de multiplier par deux la capacité de résolution de @3 lpmm de 23% (CsI) à 43% (Cd-Te).

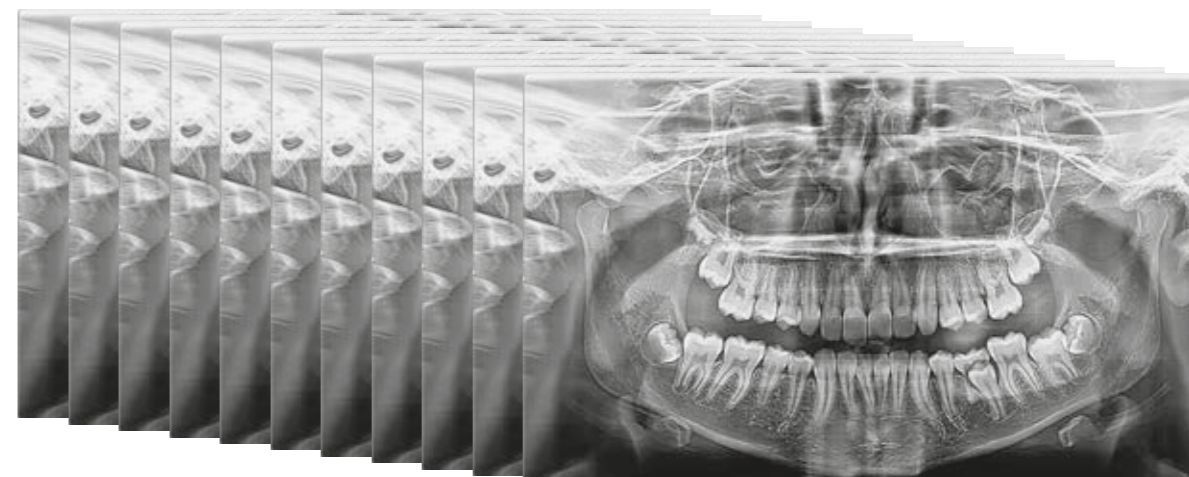

DC™ CEPH ULTRA HD ET ECO

Grâce à la technologie à conversion directe, il est possible d'effectuer rapidement des examens céphalométriques latéro-latéraux Ultra HD avec un niveau de détail et une netteté supérieure avec des doses limitées. En outre, en cas de suivis chirurgicaux ou examens pédiatriques, il est possible d'utiliser l'option ECO pour des balayages ultra rapides à haute résolution et à très faible dose, y compris postéro-antérieurs. En effet, la sensibilité élevée du capteur DC permet pratiquement de multiplier par trois le niveau de contraste à une résolution déterminée avec la même dose. Pour une CEPH Ultra HD acquise au moyen de la technologie à conversion directe NewTom DC™, la capacité de résolution de @2,5 lpmm s'avère de 82% par rapport au 32% d'une CEPH HD obtenue au moyen du capteur standard avec scintillateur (CsI) classique.



TECHNOLOGIE, PERFORMANCES ET PRÉCISION 2D.

Capteur 2D PAN-CEPH à très haute sensibilité (aujourd'hui avec la technologie DC^{III} également) et tube de nouvelle génération pour des examens nets et détaillés.

Un système d'acquisition nouvellement conçu pour obtenir des images panoramiques et céphalométriques nettes et uniformes dans un espace extrêmement compact. Le tube radiogène de dernière génération, combiné avec les capteurs de pointe CMOS à haute sensibilité, offre des performances à l'avant-garde pour une meilleure qualité d'image.

GIANO HR est une plateforme entièrement actualisable, disponible aussi bien en configuration standard – avec un capteur haute définition doté de scintillateur (Csl) – qu'avec la technologie NewTom DC^{III}, la conversion directe signée NewTom qui, grâce à un système d'accrochage et de décrochage rapide du capteur, peut être adoptée à tout moment, pour une efficacité optimale quelles que soient les circonstances.

CAPTEUR 2D AMOVIBLE

Le déplacement du capteur de PAN à CEPH est rapide et sûr : une polyvalence optimale pour des diagnostics plus rapides.



IMAGERIE 2D

CÉPHALOMÉTRIES COMPLÈTES

Le tube radiogène à haute puissance et le système de positionnement nouvelle version permettent d'obtenir des projections téléradiographiques détaillées. Grâce au capteur à haute sensibilité, et encore davantage au capteur à conversion directe, les balayages sont extrêmement rapides, au bénéfice de la sécurité et du confort du patient.

Le collimateur secondaire placé sur l'arcade rotative facilite l'accès du patient. Grâce à des supports auriculaires, spécialement étudiés pour des applications pédiatriques, il est possible d'inclure dans le balayage la calotte crânienne et de réduire l'exposition des tissus sous le menton.



RADIOGRAPHIES PANORAMIQUES MULTIPLES (ApT)

Le mode MultiPAN génère en un seul balayage une série d'images ortho-panoramiques avec une mise au point différente. Une fonction essentielle pour des examens de morphologies complexes. Le nombre de clichés radiographiques, parmi lesquels il est possible de sélectionner l'image qui convient le mieux aux besoins diagnostics spécifiques, peut varier entre 5 (PAN HD avec capteur STANDARD) et 11 (PAN Ultra HD avec capteur DC^{III}). La radiographie panoramique auto-adaptative avec la technologie ApT (Autoadaptive Picture Treatments) permet d'obtenir automatiquement la meilleure focalisation sur les racines frontales en s'adaptant au patient en plus d'optimiser le rendement qualitatif de chaque région anatomique de manière dédiée.

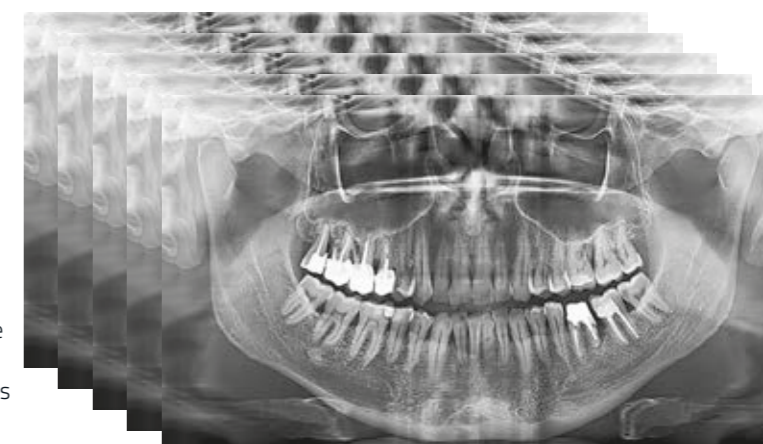

CINÉMATISME DE POINTE

La cinématique est composée d'un mouvement rotatif et de deux dispositifs de translation simultanés, parfaitement synchronisés qui garantissent un agrandissement constant de toutes les projections, une orthogonalité optimale et des images diagnostiques toujours de haute qualité.

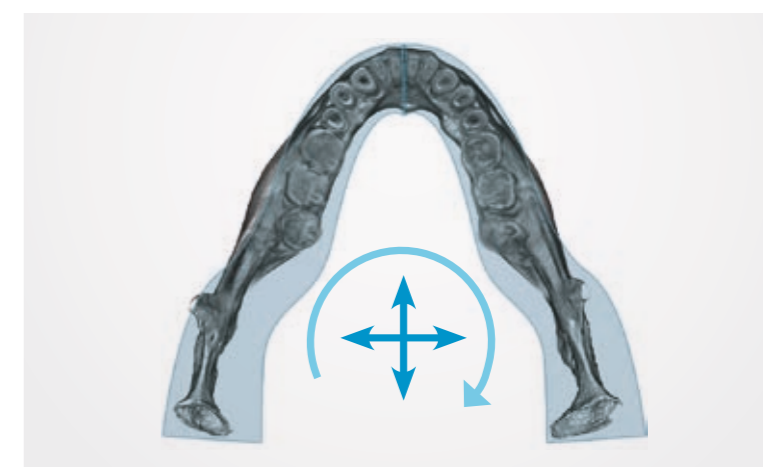

DES APPLICATIONS 3D POUR N'IMPORTE QUEL BESOIN DIAGNOSTIQUE.

Une vaste gamme de FOV pour des volumes à la plus haute résolution disponible sur le marché avec la réalité augmentée pour le positionnement.

GiANO HR génère des volumes avec des FOV de 4 x 4 cm à 16 x 18 cm : des examens précis pour n'importe quel besoin diagnostique. Une vaste gamme de champs de vision et de modalités d'exécution pour des applications spécifiques en endodontie, en oto-rhino-laryngologie et des examens de la tête et du cou, avec une résolution jusqu'à 68 µm, la plus élevée disponible sur le marché.

Un système de surveillance du patient, au moyen de caméras et d'un interphone embarqués, permet également un positionnement du FOV 3D directement sur les images photographiques du patient.



REAL VISION MULTIMEDIA PACK*

Simplicité d'utilisation et positionnement guidé avec un assistant logiciel. L'interface intuitive de la grande console tactile de 10" sur la machine permet d'optimiser les procédures opérationnelles et de tirer le meilleur parti des caractéristiques de GiANO HR. Le pack Multimédia comprend une caméra et un interphone qui permettent un contrôle constant du patient en temps réel depuis le PC ; outre cela, l'option FOV Vision Pack** offre une seconde caméra pour centrer et sélectionner la dimension du champ de vision 3D la plus adaptée, et cela directement sur le patient.

**Le système de positionnement au moyen de lignes indicatrices virtuelles désactive temporairement les lumières laser.

IMAGERIE 3D

FOV 16 X 18 cm

Diagnostic de l'ensemble de la région dento-maxillofaciale pour une conception précise de la chirurgie orthognatique visant à une réhabilitation esthétique-fonctionnelle complète.

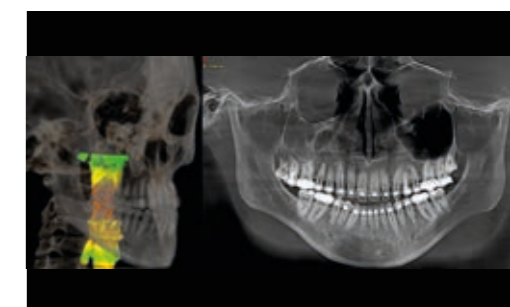
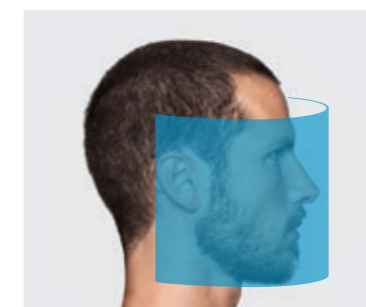

FOV 15 X 6 cm

Un diagnostic détaillé à haute résolution des deux structures de l'oreille interne et de la portion pétreuse, en un seul balayage.

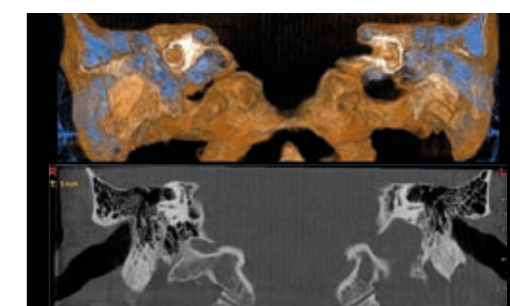

FOV 9 X 16 cm*

Étude volumétrique complète des pathologies dysplasiques, inflammatoires et traumatiques du rachis cervical en haute résolution. Possible également avec eXtra FOV 9 x 9 à haute définition (voxel 68 µm) pour une étude localisée.

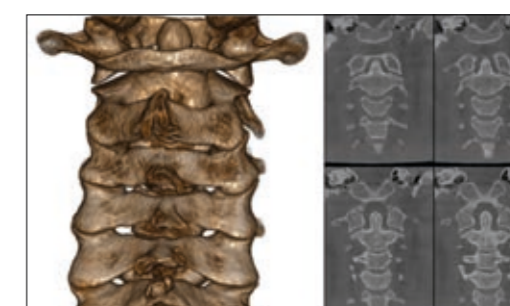

FOV 4 X 4 cm*

Étude à très haute résolution (68 µm) d'une région spécifique pour une évaluation de la pulpe dentaire, sans compromis, avec une dose limitée à la zone à examiner. Ou bien pour de simples contrôles morphologiques avec un balayage ultra-rapide (3,6 s) à très faible dose et une visualisation en temps réel.

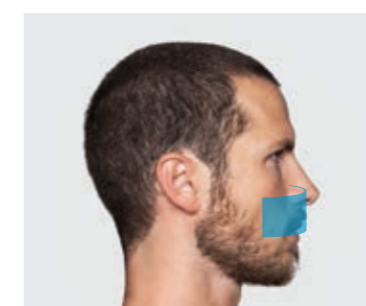

*optionnel

QUALITÉ EXCEPTIONNELLE DU DIAGNOSTIC.

Modulaire, actualisable,
technologiquement à
l'avant-garde :
GiANO HR est parfait
pour n'importe quel
besoin diagnostique.

GiANO HR a été développé sur une plateforme modulaire et facilement actualisable. L'appareil est disponible en trois configurations qui le rendent parfait pour de nombreux besoins spécialisés : de l'odontologie à l'oto-rhino-laryngologie, de la chirurgie maxillofaciale aux examens du rachis cervical. Fruit de l'expérience et de la recherche technologique avancée NewTom, le capteur à haute sensibilité 16 bits est unique en son genre car il est conçu spécialement pour GiANO HR et pour optimiser le processus d'acquisition.

Le puissant générateur à haute fréquence et la petite tache focale permettent d'optimiser les balayages en réduisant l'exposition du patient au strict minimum, et d'adopter un flux de travail plus rapide avec des examens rapprochés sans surchauffe excessive du monobloc.



CAPTEUR ET GÉNÉRATEUR 3D

- Des détails jusqu'à 68 µm grâce à la sensibilité très élevée et la résolution du grand capteur 3D.
- Puissant générateur à émission pulsée pour des balayages rapides à faible dose.

IMAGERIE 3D

FOV VISION PACK

Les deux images Scout View, conjuguées avec la technologie de centrage auto-adaptatif Real Vision - désormais également possible avec des caméras embarquées - offrent à l'opérateur une procédure guidée permettant le cadrage de la région d'intérêt : il sera donc possible de sélectionner avec précision le FOV le plus adapté directement sur le patient pour garantir le meilleur résultat adapté à l'autonomie réelle à examiner.



ALGORITHMES DE RECONSTRUCTION 3D

Les algorithmes brevetés pour la reconstruction 3D représentent l'âme technologique de la recherche NewTom. Grâce à la technologie CBCT, qui traite les images bidimensionnelles acquises et génère un volume avec du voxel isotrope, il est possible de bénéficier d'examens clairs et détaillés, parfaits pour les applications dentaires, maxillofaciales et otorhino.

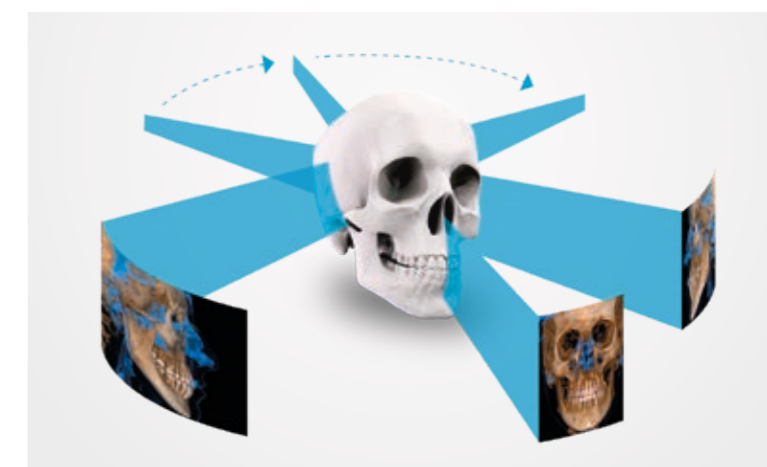

TECHNOLOGIE DE BALAYAGE À 360°

Le balayage à 360° et les algorithmes optimisés garantissent toujours un rendement optimal. Avec cette technique d'acquisition, il est possible d'obtenir des images de haute qualité et une réduction significative des artéfacts, avec des temps de balayage rapides.



QUALITÉ ÉLEVÉE D'IMAGE GARANTIE.

Des caractéristiques avancées pour des diagnostics de très haute qualité.

Des volumes 3D riches en détails, parfaits quel que soit le besoin diagnostique. Fruits de la recherche technologique NewTom, les protocoles d'acquisition innovants guident l'opérateur et permettent de tirer le meilleur parti des caractéristiques avancées de GiANO HR.

Une interface simple et intuitive pour une sélection des modalités d'examen toujours appropriée. Trois protocoles d'examen pré-définis permettent d'identifier efficacement le mode d'acquisition le plus approprié.

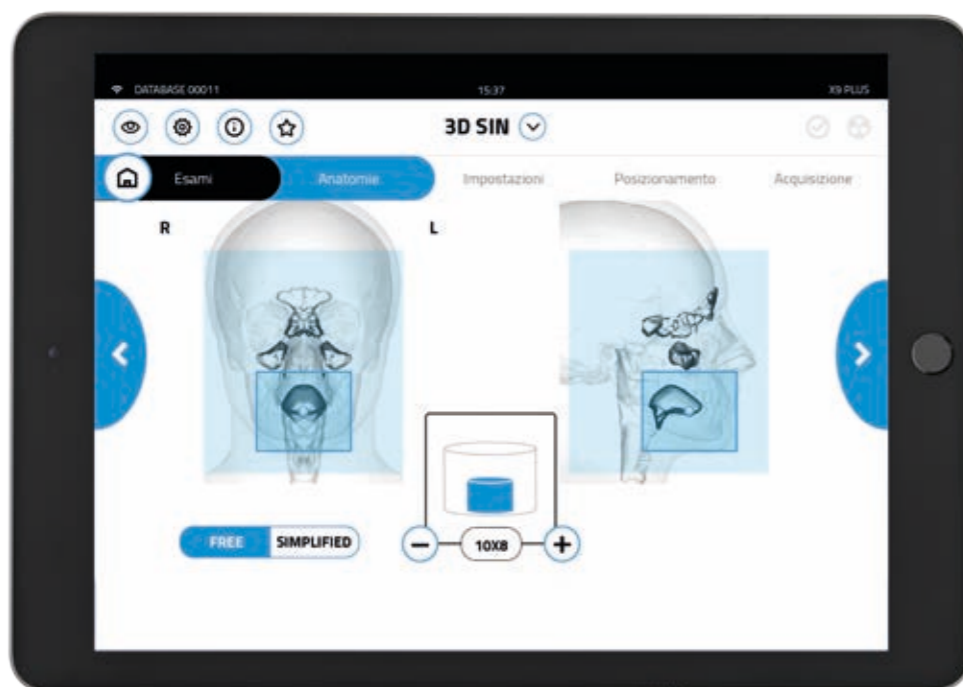

ECO Scan

Mode recommandé pour les examens de routine tels que les suivis chirurgicaux et l'analyse de macro-structures.

REGULAR MODE

Des images 3D en haute résolution, parfaites pour le premier diagnostic et la planification du traitement.

BEST QUALITY

Un niveau de détail exceptionnel pour les meilleures images à la résolution la plus élevée disponible sur le marché, sans compromis.

FILTRES aMAR*

La fonction innovante aMAR (autoadaptative Metal Artifact Reduction) est un algorithme propriétaire, développé par NewTom, capable de réduire de manière significative les artéfacts générés par l'amalgame, les implants ou d'autres éléments métalliques, qui peuvent altérer la qualité de l'image. Ceci permet de faciliter la planification et la mise au point de traitements spécialisés, qui nécessitent une segmentation des structures anatomiques, sans renoncer aux données acquises au début.

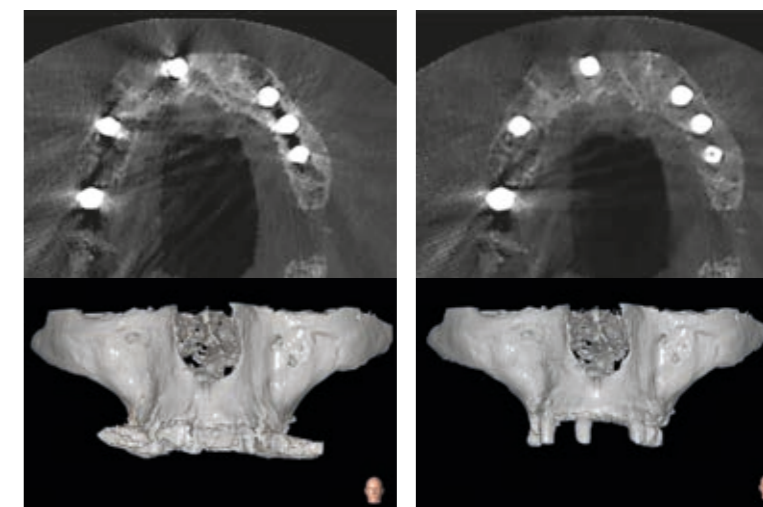

aMAR (autoadaptive Metal Artifact Reduction)

SHARP 2D PAN ET CEPH (PATENTED)

Grâce à la technologie de balayage avancée, GiANO HR peut générer un jeu d'images 2D à partir d'un volume déjà acquis avec un balayage CBCT à faible dose. Ces projections sont utiles pour une évaluation plus intuitive des cas cliniques, pour la planification du traitement orthodontique et dans le cadre des contrôles post-opératoires.

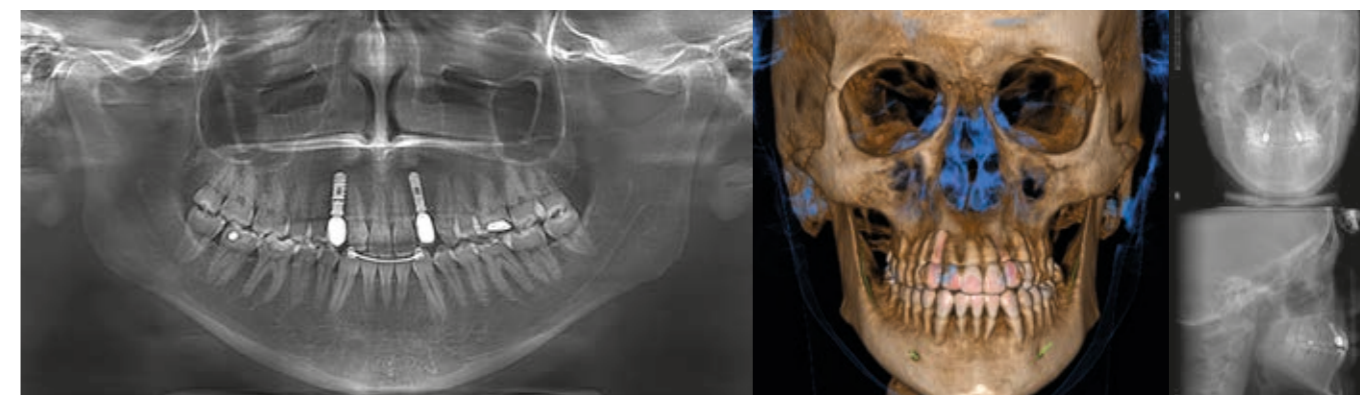

MULTI VISION (4 EN 1)

*en option



GIANO HR PERFECT.VISION

TROIS CONFIGURATIONS POUR SATISFAIRE N'IMPORTE QUEL BESOIN CLINIQUE ET DIAGNOSTIQUE.

NewTom offre une polyvalence optimale avec le choix de la configuration la plus adaptée aux besoins diagnostiques de la clinique ou du cabinet de radiologie. La configuration 3D Prime est l'idéale pour des applications en odontologie générale, en implantologie, en endodontie, en gnathologie et en orthodontie générale. La configuration 3D Advanced étend les potentialités au domaine de l'orthodontie et de l'oto-rhino-laryngologie (ORL), y compris l'étude des voies aériennes supérieures. Grâce à la configuration 3D Professional, on accède à une nouvelle dimension qui comprend des applications pour l'ensemble de la région dento-maxillofaciale et pour le rachis cervical.

CONFIGURATION 3D PRIME.

TOUT SIMPLEMENT PARFAITE.

- Odontologie générale
- Implantologie
- Endodontie
- Gnathologie
- Orthodontie générale

GiANO HR permet de choisir à chaque fois le programme qui correspond le mieux à l'application clinique en quelques passages simples et guidés. Des images de l'ensemble des arcades en un seul balayage ou une acquisition partielle en ultra-haute définition avec une ECO Dose (balayage ultra-rapide). Les volumes en 3D avec de très hauts niveaux de précision et de définition permettent d'obtenir des informations détaillées, pour un examen minutieux du site et une évaluation correcte de l'implant. Des FOV plus petits, particulièrement adaptés aux applications pédiatriques, permettent d'irradier des régions anatomiques précises, avec des temps d'exposition minimum pour le patient tout en garantissant des images de très haute qualité. La chaîne radiologique augmentée garantit des projections téléradiographiques de qualité supérieure pour les applications d'orthodontie générale.



POCHE PORTE-OBJETS

Doté d'une poche pratique pour mettre les objets personnels du patient durant le balayage.

FOV 10 X 8 cm

Vision parfaite des deux arcades dentaires. Le diamètre de 10 cm inclut les dents de sagesse de façon certaine, y compris pour les patients adultes. Disponible aussi le diamètre de 8 cm pour les patients menus et les enfants.

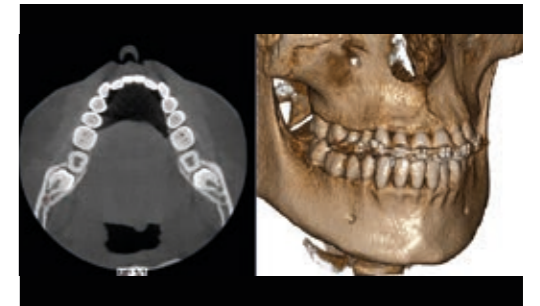

FOV 10 X 6 cm

Arcade simple complète adulte. La hauteur de 6 cm associée à un bon positionnement permet toujours l'inclusion de toutes les structures nécessaires, en évitant des coupures de la zone occlusale ou de la base de la mâchoire.

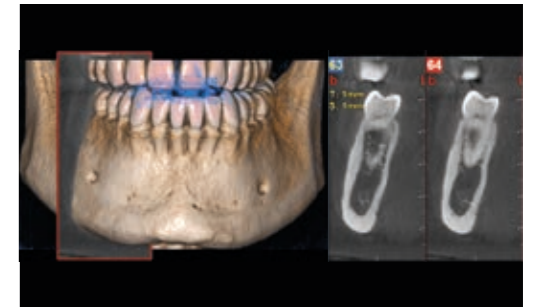
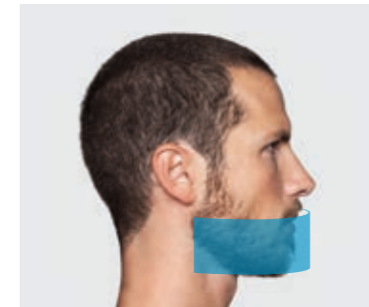

FOV 8 X 6 cm

Vision réduite pour l'étude d'une arcade simple complète chez des enfants ou pour des patients menus.

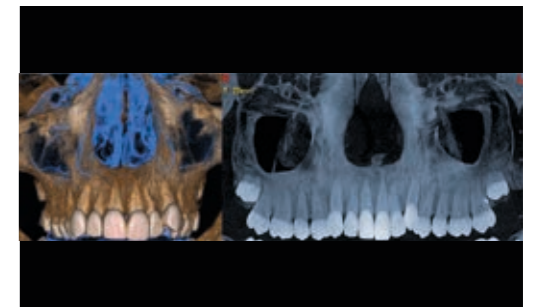

FOV 6 X 6 cm

Idéal pour une vision sectorielle le long de l'arcade dentaire. Le balayage limité aux simples hémis-arcades ou seulement à la zone frontale permet une réduction considérable de la dose irradiée.

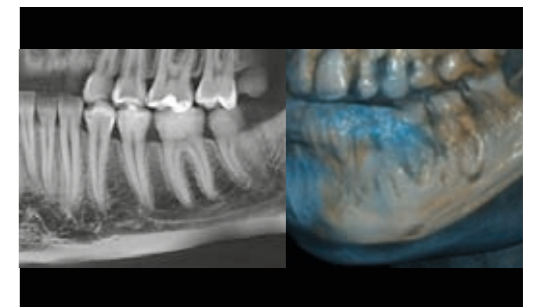

CONFIGURATION 3D ADVANCED.

PARFAITE EN TERMES DE FONCTIONNALITÉ.

- Odontologie générale
- Implantologie
- Endodontie
- Gnathologie
- Orthodontie générale
- Oto-rhino-laryngologie

Une configuration idéale pour les applications full dental, de l'endodontie à l'orthodontie et à l'oto-rhino-laryngologie (ORL). Grâce à une technologie brevetée, GiANO HR Advanced est en mesure de générer des volumes individuels jusqu'à 13 x 16 cm, ce qui assure une vue complète de la dentition, des sinus maxillaires et des voies aériennes.

Un examen effectué avec GiANO HR montre avec une extrême précision des caractéristiques telles que la présence de micro-fractures, la hauteur de l'os, la forme et l'inclinaison de la racine.

La faible dose irradiée, combinée à la fonction 3D aMAR (autoadaptive Metal Artifact Reduction) permet de visualiser clairement les structures anatomiques, y compris en présence d'objets métalliques. Une caractéristique indispensable pour les balayages post-opératoires.

CONSOLE TACTILE

Simplicité d'utilisation et positionnement guidé. L'interface intuitive de la grande console tactile de 10" sur la machine permet d'optimiser les procédures opérationnelles et de tirer le meilleur parti des caractéristiques de GiANO HR.



FOV 13 X 16 cm

Vision du massif facial en un seul volume obtenu de manière automatique : une vision totale des sinus maxillaires et de l'ensemble des arcades dentaires. Idéal aussi pour l'analyse des voies aériennes supérieures.

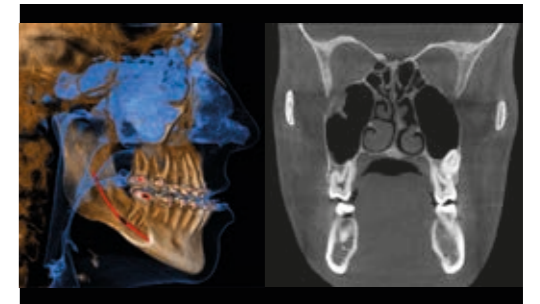
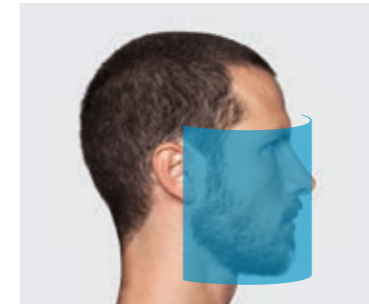

FOV 10 X 10 cm

Pour l'analyse de la denture complète, y compris la partie des sinus maxillaires, en un seul balayage à 360° avec possibilité de balayage ultra-rapide de 6,4 secondes.

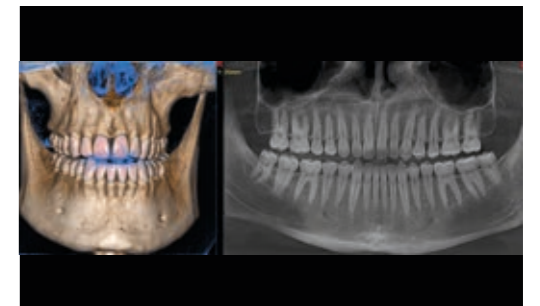

FOV 13 X 8 cm

Utile pour l'analyse étendue aux branches ascendantes de la mâchoire ou de la région maxillaire zygomatique, pour la mise au point de pointe d'implants.

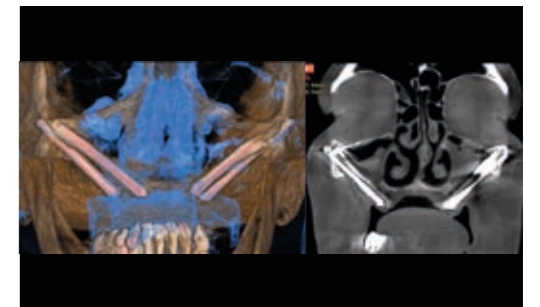
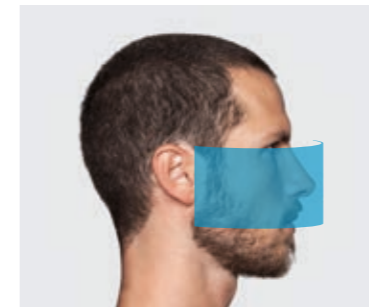

FOV 7 X 6 cm

Vision à très haute définition des structures de l'oreille interne et de la portion pétreuse, pour un diagnostic précis ou un contrôle post-opératoire, comme le positionnement d'un implant cochléaire.

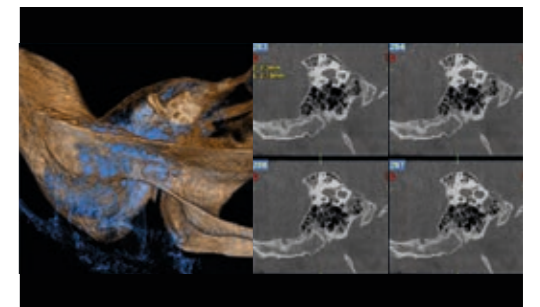

*optionnel

CONFIGURATION 3D PROFESSIONAL.

LA PERFECTION ABSOLUE.

- Odontologie générale
- Implantologie
- Endodontie
- Gnathologie
- Orthodontie générale
- Oto-rhino-laryngologie
- Maxillofacial
- Head&Neck

Des images en 3D nettes et détaillées de l'ensemble de la région dento-maxillofaciale avec un volume 16 x 18 cm de la meilleure résolution disponible sur le marché, utile également pour les examens d'oto-rhino-laryngologie. Des trajectoires dédiées permettent l'étude de pathologies du rachis cervical. L'examen des deux articulations temporo-mandibulaires en un seul balayage, y compris avec la bouche ouverte, permet d'identifier des dysfonctions éventuelles sur la base de la représentation de l'espace articulaire.

Les niveaux d'irradiation déjà paramétrés et la technologie SafeBeam™ exclusive, disponibles dans toutes les configurations, permettent de sélectionner l'exposition la plus adaptée et d'obtenir la dose optimale.



FOV 16 X 18 cm

Vision de voies aériennes supérieures du nez à la trachée, double articulation temporo-mandibulaire, sinus maxillaires et frontaux.

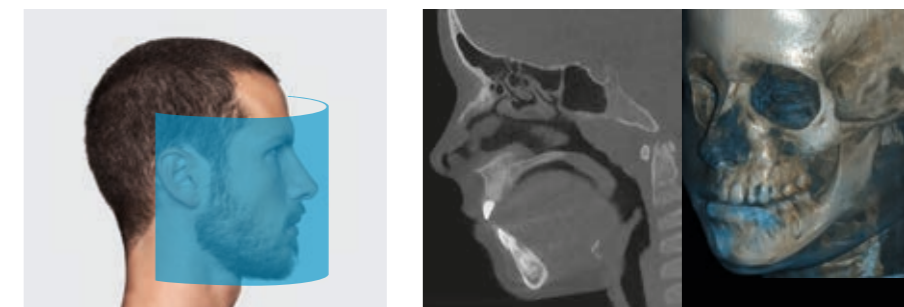

FOV 15 X 6 cm

Un diagnostic détaillé à haute résolution des deux articulations temporo-mandibulaires ou de l'oreille, en un seul balayage.

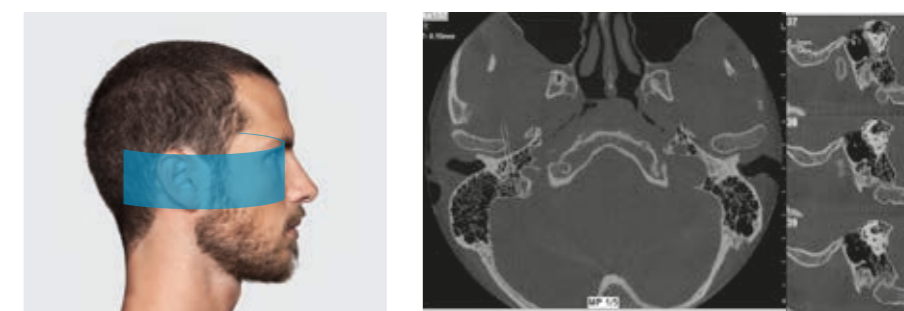

FOV 16 X 10 cm

Diagnostic via la radiographie panoramique complète des structures de la bouche, du maxillaire supérieur et de la mâchoire, jusqu'aux articulations temporo-mandibulaires.



FOV 4 X 4 cm*

En limitant l'exposition à la partie à examiner et grâce au mode 3D XF (eXtra Functions), il est possible de réduire considérablement la dose irradiée et d'obtenir des volumes d'une résolution exceptionnelle de 68 µm. Pour des applications endodontiques et la vision optimale de détails comme, par exemple, d'éventuels canaux secondaires.

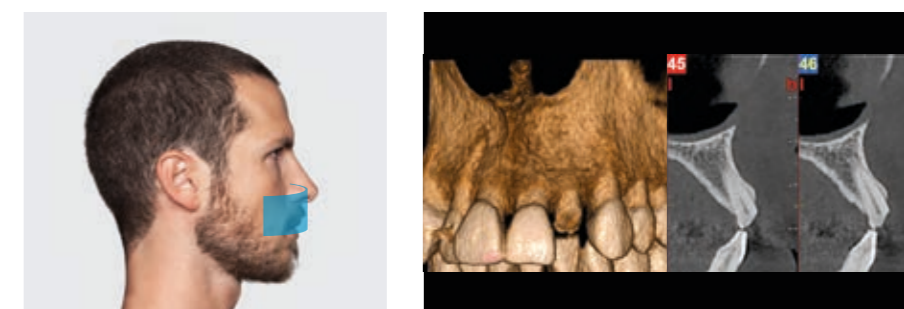

*optionnel

CONFORT, SÉCURITÉ ET DIAGNOSTIC PARTAGÉ.

Des diagnostics précis et la santé du patient avant tout, sans aucune barrière.



GiANO HR est conçu pour garantir un confort et une sécurité optimales pour le patient quelle que soit la situation, grâce à l'ergonomie élevée et aux temps d'émission extrêmement réduits. Le positionnement auto-adaptatif de la machine au patient est réalisé par trois guides laser ou un système de caméras qui simplifient le processus et garantissent des images toujours bien centrées. L'appareil s'avère donc également approprié aux patients à mobilité réduite.

DOSE CONTENUE

Durant l'examen 3D, grâce au générateur pulsé, le patient n'est exposé à des radiations que pendant un temps minime (33% - 25% du temps de balayage). La nouvelle configuration avec des capteurs 2D à conversion directe DC^{III} permettent un gain de dose pour PAN et CEPH.

ECO SCAN 3D

Il permet d'obtenir des images volumétriques avec balayage rapide (minimum 3,6 secondes) et avec une dose au patient considérablement contenue (exposition minimum seulement 0,9 secondes).

SAFEBEAM™ (patented)

Il adapte automatiquement la dose irradiée aux caractéristiques anatomiques du patient, en réduisant la possibilité de surdosage.

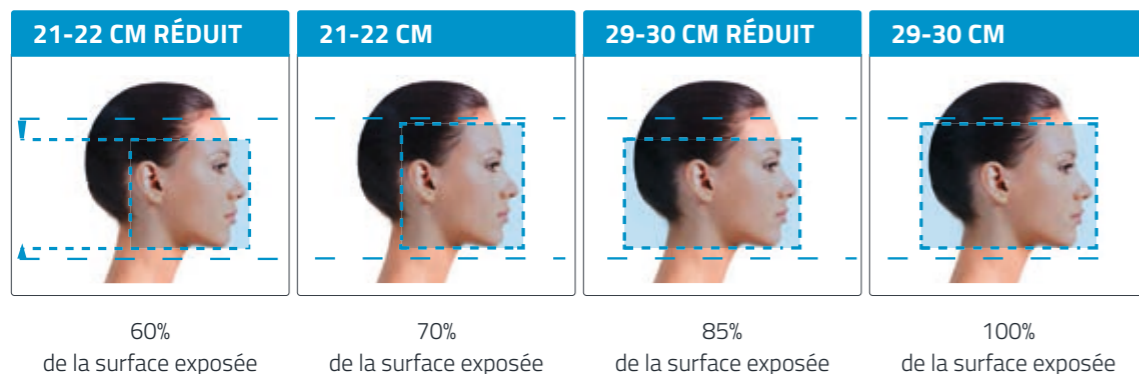

FOV ADAPTATIF

Les champs de vision modulaires permettent de sélectionner avec précision la zone à exposer, tant pour les examens 2D que 3D, limitant ainsi l'irradiation aux seules régions anatomiques à diagnostiquer. Le collimateur secondaire pour des examens téléradiographiques est placé à l'intérieur du gantry, un espace plus important pour bouger reste ainsi à la disposition de l'opérateur et du patient.

COMMUNICATION AVEC LE PATIENT FACILITÉE

Les options de partage du logiciel, l'aperçu sur la console et l'application pour tablette sont les outils idéaux pour communiquer avec le patient et instaurer une relation de confiance.



CRANIOSTAT DE POINTE POUR UNE STABILITÉ OPTIMALE

Le craniostat exclusif avec 7 points d'appui et les guides laser projetés sur le visage garantissent une stabilité du patient et une précision de positionnement optimales pour l'opérateur. Les lumières précises du guide laser permettent de vérifier le positionnement et de régler la hauteur du FOV 3D le plus adapté au besoin spécifique. Le système de centrage motorisé et les vues Scout facilitent la préparation de l'examen, pour un flux de travail intuitif et efficace.



POSITIONNEMENT CEPH

La géométrie innovante du système CEPH de GiANO HR augmente l'espace disponible pour le patient tout en maintenant des dimensions minimales. Disponible tant dans la configuration de droite que celle de gauche. Le patient est toujours face à l'opérateur, alors que les supports pour les patients pédiatriques permettent d'inclure la calotte crânienne et de réduire l'exposition des tissus mous sous le menton tels que la thyroïde. Le guide laser précis permet un alignement parfait du patient en NHP.



NNT. PLATEFORME LOGICIELLE INTÉGRÉE.

La plateforme la plus avancée pour acquérir, traiter et partager les images diagnostiques 2D/3D.

NNT est le logiciel développé par NewTom qui propose de nombreux modes d'application ciblés pour l'implantologie, l'endodontie, la parodontie, la chirurgie maxillofaciale et la radiologie. C'est un outil puissant et technologiquement avancé qui permet l'acquisition et le traitement des images en quelques passages simples afin d'obtenir les informations nécessaires au diagnostic spécifique et détaillé du patient.

Un logiciel de pointe qui fournit au spécialiste des instruments spéciaux pour mesurer la région anatomique (distances et angles), tracer le chemin du nerf alvéolaire inférieur et mesurer le volume des voies aériennes supérieures.

INTERFACE MÉDICALE

NNT est compatible DICOM 3.0 et permet donc de s'interfacer avec des systèmes et des logiciels tiers pour l'archivage et l'échange de données médicales.



ODONTOLOGIE : SECTIONS CROISÉES INCLINÉES SUR LA RADIOGRAPHIE PANORAMIQUE

Visualisation complète des arcades dentaires sur des coupes transversales, pour contrôler la forme, les dimensions et l'état des os maxillaires, mandibulaires et denture.

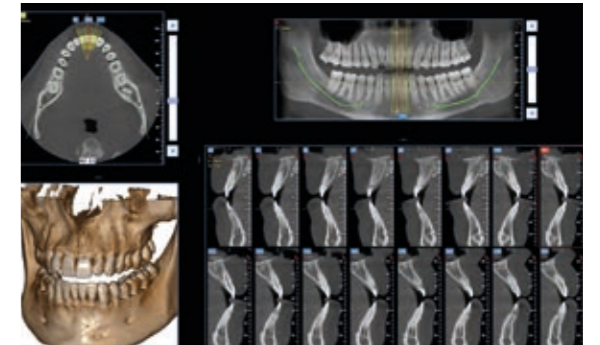

OTO-RHINO-LARYNGOLOGIE : SECTIONS MULTIPLANAIRES LIBRES

Navigation dynamique également avec des plans non orthogonaux en très haute résolution de l'oreille interne ; fondamentale pour diagnostiquer d'éventuelles pathologies de la chaîne ossiculaire, du platine, des canaux semi-circulaires, de la cochlée et des structures adjacentes.

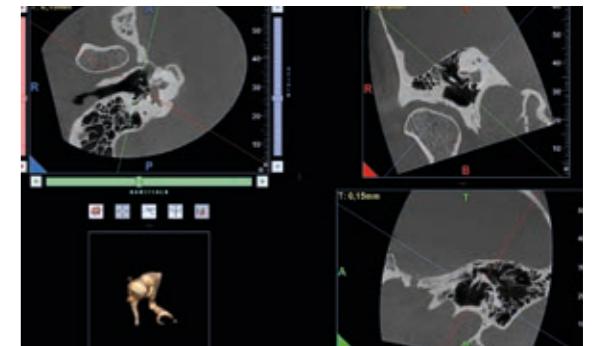

GNATOLOGIE : VUE DOUBLE ATM

Visualisation simultanée des deux articulations temporo-mandibulaires, pour une analyse symétrique et la détection de problèmes ou de dysfonctionnements liés à des pathologies articulaires.

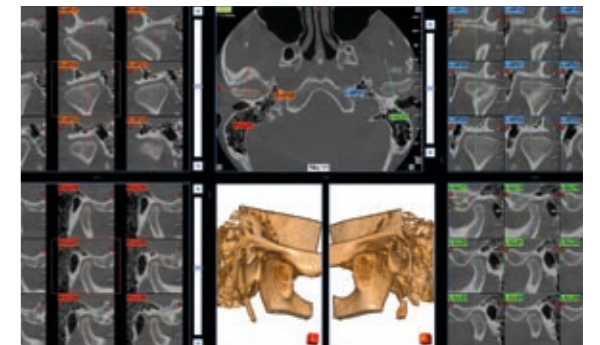

RADIOLOGIE : ANALYSE MULTI-SLICE

Création de séries multiples d'images en utilisant le style Med-Like avec orientation personnalisée pour les différentes évaluations des régions anatomiques acquises.

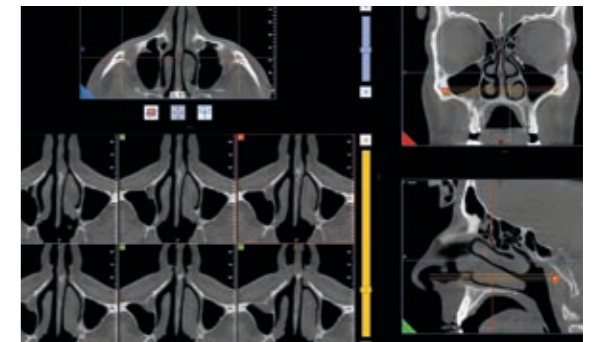

OUTILS SPÉCIALISÉS NEWTOM.

Outils destinés à faciliter le diagnostic et le projet du traitement.

NNT contient toutes les applications nécessaires pour effectuer l'examen, élaborer les images 2D/3D et les partager simplement et efficacement au moyen de logiciels spécialisés qui permettent une planification virtuelle du traitement du patient, afin d'optimiser non seulement la qualité du travail mais aussi les temps à travers des plateformes numériques conçues à cet effet.

De nombreuses fonctions et modalités d'application répondent aux nécessités spécifiques des implantologues, endodontistes, parodontologues, orthodontistes, radiologues et chirurgiens maxillo-faciaux, en permettant de planifier les soins suite à une évaluation complète et soignée du cas.

SERVICES INTELLIGENTS POUR L'ORTHODONTIE 2D ET 3D

Le serveur Cloud CephX* permet à NNT d'accéder aux services d'intelligence artificielle en ligne. Cet outil futuriste permet de gérer le tracé céphalométrique automatique, avec un rapport instantané. Il est également possible d'effectuer la segmentation du volume pour les régions anatomiques, ce qui rend l'étude du cas encore plus simple, pratique et évidente. Pour finir, il est également possible d'obtenir une analyse des voies aériennes avec la plus grande efficacité et précision.

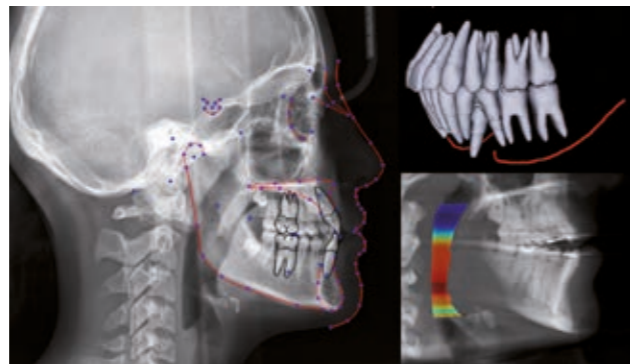

SOLUTION INTÉGRÉE POUR LE PROJET DU SOURIRE

En ce qui concerne les interventions de réhabilitation esthétique du sourire, le logiciel Smile LynX* intégré dans NNT simule le résultat du traitement sur une photographie du patient, ce qui facilite la communication non seulement avec l'intéressé mais aussi avec le laboratoire de prothèse dentaire qui pourra ensuite utiliser les informations pour un projet DAO plus efficace et directement intégré avec 3D Lynx.



*Ce logiciel est un produit indépendant. Vérifier auprès du distributeur local si cette fonction est légalement approuvée et disponible dans votre pays.

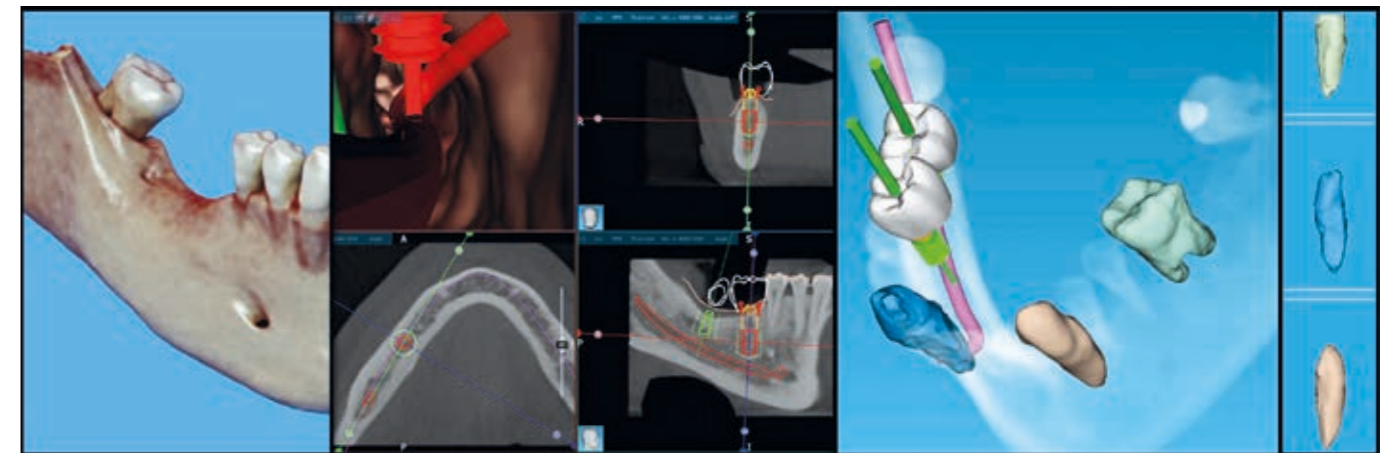

CONCEPTION IMPLANTAIRE PROTHÉTIQUEMENT GUIDÉE

Le module permet de concevoir la chirurgie implantaire de manière extrêmement précise. Il est possible de positionner l'implant en appréciant aussi bien l'aspect clinique (qualité de l'os, position du canal, etc.), que l'aspect prothétique, en combinant la reconstruction tridimensionnelle de la donnée radiologique avec le balayage optique d'un modèle anatomique et de la conception prothétique correspondante (importable au format STL). La possibilité de réaliser un gabarit chirurgical à utiliser durant la procédure clinique permet de positionner les implants de manière extrêmement précise et prédictible. La navigation en endoscopie virtuelle permet une analyse dynamique de la donnée clinique encore plus intuitive.

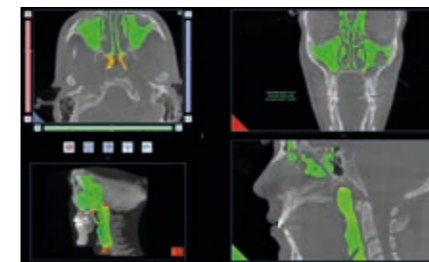

MESURE DU VOLUME DES VOIES AÉRIENNES

Estimation de la mesure effective de l'espace des voies aériennes supérieures, fondamentale pour diagnostiquer des pathologies respiratoires et des apnées nocturnes (OSA).

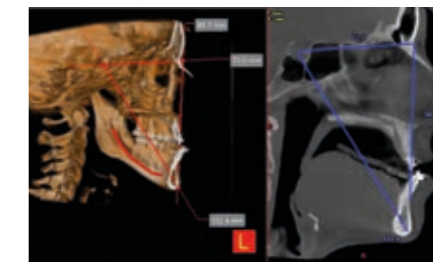

MESURES 2D ET 3D

Possibilité d'effectuer des mesures de distances sur des sections bidimensionnelles ou sur rendu 3D, pour vérifier d'éventuels problèmes d'articulation.

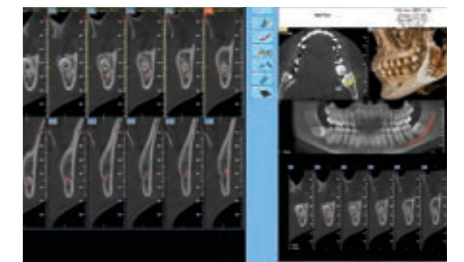

REPORTING DE POINTE

Rédaction avancée de rapports médicaux pour le partage sur PACS, également disponible en mode de remplissage automatique.

UN SYSTÈME INTERCONNECTÉ.

Un vaste environnement de communication, des traitements multidisciplinaires à l'assistance technique.

GiANO HR bénéficie des outils de partage mis en place par NewTom pour optimiser le déroulement du travail de la clinique. En particulier, le partage via cloud d'images et de données perfectionne le processus de réhabilitation implantaire, en mettant en communication le dentiste, l'implantologue et le prothésiste dentaire. En outre, les services Easy Check et Di.V.A. simplifient la surveillance et la maintenance des machines. Un véritable écosystème dans lequel chaque élément interagit avec les autres en vue d'optimiser les performances.

TOUJOURS EFFICACE

GiANO HR, comme tous les autres appareils d'imagerie extra-orale de NewTom, peut être géré de manière automatique au moyen de l'assistant virtuel numérique Di.V.A. qui fournit des données et statistiques d'utilisation permettant de planifier les charges de travail et la maintenance. GiANO HR a également accès à un service d'assistance technique à distance via le logiciel Easy Check qui fournit des informations sur les problèmes éventuels et simplifie leur résolution en temps réel.



NNT VIEWER (DISPOSITIF ET APPLICATION)

Intuitif et efficace, NNT dispose de tous les outils pour gérer et partager les images diagnostiques, ce qui facilite la communication avec le patient ainsi qu'avec les autres figures professionnelles concernées. L'afficheur fourni avec le système permet de faire défiler les images 2D sur iPad et de transférer tous les examens au format DICOM. NNT Viewer peut être fourni gratuitement aux collègues et patients pour leur permettre de visualiser les images. De plus, NNT est compatible avec la plateforme MAC au moyen de Parallel Desktops.



FLUX DE TRAVAIL DANS LE CLOUD MULTI-PLATEFORMES

NNT met à la disposition du spécialiste en implantologie une plateforme cloud pour archiver des bibliothèques d'implants et de butées. Celui-ci peut ainsi planifier l'intervention et partager les données avec le dentiste et le prothésiste car il peut disposer également d'une discussion protégée. La plateforme permet un flux de travail optimal certifié et conçu pour un usage clinique spécialisé ayant pour objectif la réalisation de gabarits chirurgicaux réalisables grâce aux services 3DIEMME* ou fabriqués directement dans la clinique au moyen du logiciel RealGUIDE DESIGN* et d'une imprimante 3D. On compte parmi la multitude de fonctions disponibles : l'importation et la superposition de fichiers STL ou PLY d'empreintes numériques et/ou d'un projet prothétique obtenus au moyen d'un scanner optique ; la segmentation simplifiée de la donnée volumétrique des parties anatomiques, exportable au format STL ; l'exportation du projet vers les logiciels de CAO/FAO ouverts pour la gestion de la prothèse provisoire.



*Ce logiciel est un produit indépendant. Vérifier auprès du distributeur local si cette fonction est légalement approuvée et disponible dans votre pays.

CONNECTIVITÉ TOTALE.

Une connectivité et intégration maximales grâce aux systèmes les plus modernes adoptés par NewTom. Le flux de travail ainsi que les activités cliniques et diagnostiques deviennent de plus en plus simples et performantes.

CONSOLE VIRTUELLE

Les programmations nécessaires pour l'acquisition peuvent être effectuées aisément à distance grâce à un panneau de contrôle virtuel disponible pour PC, ordinateur portable, tablette Windows ou iPad.

ASSISTANCE À DISTANCE ET I.O.T.

En connectant l'appareil à internet, il est possible d'effectuer des actions d'assistance technique à distance et de suivre son fonctionnement avec Di.V.A. et Easy Check dans une perspective I.o.T. L'appareil lui-même enverra des informations sur ses performances et sur d'éventuelles criticités.

3D/2D VIEWER

Le programme de visualisation (Viewer) permet de partager les examens avec les collègues et les patients directement sur CD, DVD ou sur une clé USB.

IMPRESSION 1:1

Un système de reporting complet et polyvalent servant à archiver et à partager les compte-rendus en couleur sur papier photo ou bien en niveaux de gris sur un support équivalent à une plaque de radiologie.

AUTRES DISPOSITIFS D'ACQUISITION

La compatibilité avec les standards TWAIN et DICOM 3.0 garantissent au logiciel NNT de gérer des images provenant d'autres dispositifs d'acquisition en 2D/3D tels que les caméras, capteurs, scanners PSP et CBCT.

VISUALISATION ET ÉLABORATION MULTIPOSTES

Archivage des images dans une base de données partagée en réseau local, accessible depuis n'importe quel poste de travail et depuis un iPad (2D uniquement). Gestion d'archives multiples et accès aux données protégé par un mot de passe.

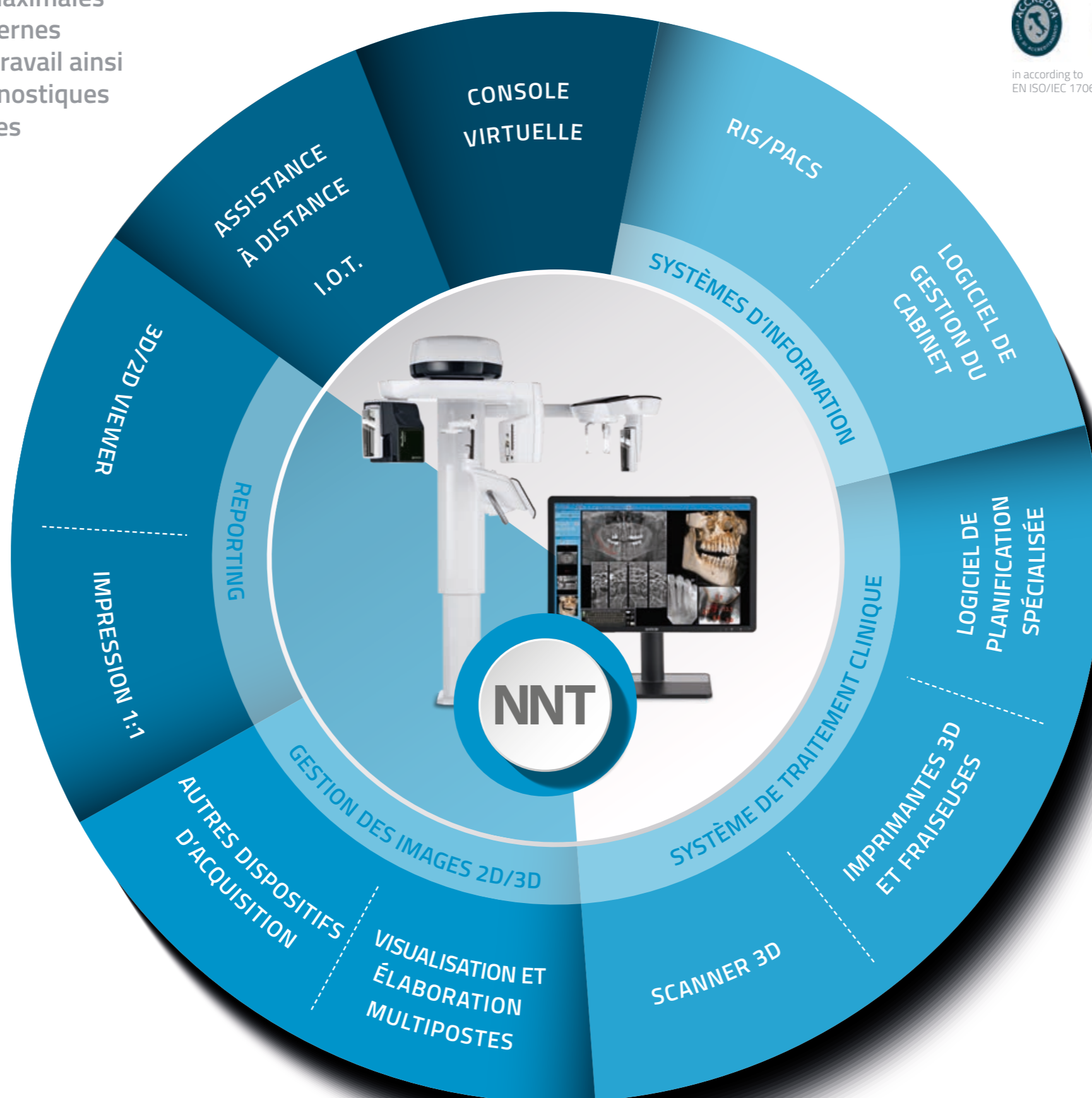

in according to
EN ISO/IEC 17065:2012

NNT : LOGICIEL CERTIFIÉ

NNT a obtenu la certification ISDP® 10003, système international d'évaluation de la conformité au règlement européen 2016/679 concernant la protection des personnes physiques à l'égard du traitement des données à caractère personnel.

Di.V.A. ET EASY CHECK

Pour garantir une fluidité maximale au niveau du flux de travail, l'assistant virtuel numérique Di.V.A. fournit des données et des statistiques d'utilisation pour planifier les charges de travail et la maintenance. L'outil Easy Check permet, en outre, un suivi technique à distance continu, pour faciliter la planification de la maintenance et anticiper la résolution de tout problème critique.

RIS/PACS

Ce système conforme IHE permet la communication avec les systèmes RIS/PACS et les imprimantes DICOM. Un ensemble complet de services disponibles : Print, Worklist, Storage Commitment, MPPS et Query/Retrieve.

LOGICIEL DE GESTION DU CABINET

Système ouvert qui permet de s'interfacier rapidement et efficacement aux principaux logiciels de gestion du cabinet à l'aide de modes standards (VDDS, TWAIN) et/ou propriétaires (NNTBridge).

LOGICIEL DE PLANIFICATION SPÉCIALISÉE

Exportation en format DICOM 3.0 vers des logiciels de planification spécialisée pour l'élaboration de traitements d'orthodontie, prothétiques, d'implantologie, de chirurgie orthognathique et maxillo-faciale.

IMPRIMANTES 3D ET FRAISEUSES

Des modules logiciels sont disponibles pour segmenter le volume reconstruit et exporter en format STL les surfaces nécessaires à la réalisation de modèles en 3D aidant à la planification et au traitement.

SCANNER 3D

Planification prothétique guidée grâce à l'intégration des données (au moyen d'un module logiciel spécifique) en format STL provenant de scanners optiques, intrabuccaux ou de laboratoire et comprenant les données volumétriques.

INDUSTRIE 4.0.

CARACTÉRISTIQUES TECHNIQUES.

Version 2D	Images 2D			
	PAN Standard	PAN DC ^{III}	CEPH Standard	CEPH DC ^{III}
Examens principaux	<ul style="list-style-type: none"> Radiographie panoramique multicouches Dentition avec quadrants Bitewing Sinus maxillaires AP et LL ATM PA-LL 		Par rapport à la version PAN, les téléradiographies ont été ajoutées <ul style="list-style-type: none"> Latéro-Latérale Antéro-Postérieure Carpe 	
Examen enfant	Oui		Oui	
Résolution maximum	6,3 - 7,5 lp/mm (Pixel de 70-80 µm)		5,6 lp/mm (Pixel 90 µm)	
Niveau de contraste	23% (à 3 lp/mm) 43% (à 3 lp/mm)		32% (à 2,5 lp/mm) 82% (à 2,5 lp/mm)	
Taille maximale (cm)	27 (longueur); 15 (hauteur)		29-30 (longueur); 22-23 (hauteur)	
Taille réduite (cm)	Longueur x Hauteur <ul style="list-style-type: none"> 22 x 13 (PAN Enfant); 17 x 12 (DENT Complète) 13 x 9 (BITEWING droite ou gauche) 		Longueur x Hauteur <ul style="list-style-type: none"> 21-22 x 22-23 (Adulte) 29-30 x 20 (Enfant) 21-22 x 20 (Enfant) 	
Taille maximum du fichier image	8 MB		14 MB	
Facteur d'agrandissement	PAN 1,25 (constant)		1,13	
Temps de balayage ECO Scan	Adulte : 6 s Enfant : 5,6 s - 5,7 s		Réduite adulte : 4,5 s Enfant : 3,2 - 3,3 s	
Temps de balayage Standard	Adulte : 12,3 s Enfant : 11,2 s		Complète adulte : 7,5 - 9 s	
Filtres évolués	ApT (Autoadaptive picture Treatments)			
Console FULL-TOUCH 10" et Multimedia Pack sur la machine	En option			

Version 3D	Images 3D		
	PRIME	ADVANCED	PROFESSIONAL
Examens principaux	Par rapport à la version 2D, s'ajoute l'analyse 3D de : <ul style="list-style-type: none"> 2 arcades dentaires en un seul balayage pour adulte et enfant avec collimation réduite. Région maxillaire avec sinus maxillaires. Examens localisés sur la région d'intérêt DENTAIRE ou juste sur l'ATM. 	Par rapport à la version PRIME, s'ajoute l'analyse 3D de : <ul style="list-style-type: none"> voies aériennes supérieures complètes ou partielles avec collimation variable pour sinus frontaux, nez, gorge. Implants zygomatiques. Une oreille interne. Études localisées de quelques dents avec collimation maximale ou résolution maximale utile pour des études endodontiques ou évaluations de micro-fractures. 	Par rapport à la version ADVANCED, s'ajoute l'analyse 3D : <ul style="list-style-type: none"> de l'ensemble de la région dento-maxillofaciale. Des deux oreilles. Radiographie panoramique avec les deux articulations temporo-mandibulaires. Rachis cervical.
Examen enfant	Oui	Oui	Oui
Résolution	Voxel de 68 à 300 µm		
Champ de vision maximum (cm)	10 (diamètre); 8 (hauteur)	13 (diamètre); 16 (hauteur)	16 (diamètre); 18 (hauteur)
Champs de vision disponibles FOV Diamètre x Hauteur (cm)	<ul style="list-style-type: none"> 10 x 8; 10 x 6; 8 x 8; 8 x 6; 6 x 6 	<ul style="list-style-type: none"> 13 x 16; 13 x 14; 13 x 10; 13 x 8; 10 x 10; 10 x 8; 10 x 6; 8 x 8; 8 x 6; 6 x 6 	<ul style="list-style-type: none"> 16 x 18; 16 x 10; 15 x 6; 13 x 16; 13 x 14; 13 x 10; 13 x 8; 10 x 10; 10 x 8; 10 x 6; 8 x 8; 8 x 6; 6 x 6
3D eXtra Functions* FOV Diamètre x Hauteur (cm)	4 x 4	9 x 9; 7 x 6; 4 x 4	9 x 16; 9 x 9; 7 x 6; 4 x 4
Taille maximum du fichier image	< 495 MB	215 MB - 820 MB	360 MB - 820 MB
Temps de balayage ECO Scan (Temps d'exposition)	6,4 s (0,9 s - 1,6 s)	3,6 s - 26 s (0,9 s - 4,8 s)	3,6 s - 26 s (0,9 s - 4,8 s)
Temps de balayage Regular Mode (Temps d'exposition)	14,4 s (3,6 s)	14,4 s - 28,8 s (3,6 s - 7,2 s)	14,4 s - 28,8 s (3,6 s - 7,2 s)
Temps de balayage Best Quality (Temps d'exposition)	26,4 s (5,2 s - 8 s)	16,8 s - 33,6 s (5,2 s - 10,4 s)	16,8 s - 33,6 s (5,2 s - 10,4 s)
Temps moyens d'affichage de l'image	Minimum : 1 s	Minimum : 1 s	Minimum : 1 s
Filtres évolués (en option)	aMAR (autoadaptive Metal Artifact Reduction)		
Console FULL-TOUCH 10" sur la machine	Fournie en dotation sauf la version PRIME (en option)		

*optionnel

Caractéristiques sujettes à des modifications sans préavis.



Générateur de rayons X	
Type de générateur	Potentiel constant à haute fréquence 100-180 kHz
Tension anodique	2D : 60 kV - 85 kV 3D : 90 kV (Pulsed mode)
Courant anodique	2 mA - 16 mA
Tache focale	0,5 mm (IEC 60336) - Anode fixe
Contrôle de l'exposition	Auto-Adaptatif avec modulation de l'intensité durant la rotation - Technologie SafeBeam™
Puissance maximum d'entrée anodique continue	42 W (1:20 à 85 kV/10 mA)
Filtration inhérente	2D : >2.5 mm Al équ. (à 85 kV) 3D : 6.5 mm Al équ. (à 90 kV)

Acquisition d'images	
Type de détecteur	2D : CMOS classique avec scintillateur (CsI) ou bien à conversion directe (technologie DC ^{III}) 3D : Silicium Amorphe (CsI) à haute résolution
Plage dynamique de l'image	2D Standard : 14 bit (16384 niveaux de gris) 2D DC : 16 bit (65536 niveaux de gris) 3D : 16 bit (65536 niveaux de gris)

Ergonomie	
Alignement du patient	Assisté par 4 lumières de guidage laser qui délimitent les surfaces de référence et la hauteur du FOV
Blocage du patient	7 points
Réglages	Depuis le clavier sur machine et/ou console virtuelle pour iPad (Hauteur motorisée 2 vitesses)
Sélection de l'examen	Console virtuelle sur PC, tablette Windows et/ou iPad et depuis la console sur machine Full-Touch 10"
Remarques	Accessible pour les patients à mobilité réduite (en fauteuil roulant)

Connectivité	
Connexions	LAN / Ethernet
Logiciel	NNT (conforme ISDP®10003:2020 et à la norme EN ISO/IEC 17065:2012 certificat numéro 2019003109-2) et application iPad - NNT viewer (gratuits), STL (RealGUIDE)
Protocoles pris en charge	DICOM 3.0, TWAIN, VDDS, CLOUD shared (RealGUIDE)
Nœuds DICOM	IHE conforme (Print; Storage Commitment; WorkList; MPPS; Query/Retrieve)
Appli iPad	Console Virtuelle du dispositif et NNT 2D viewer
I.D.O. - Gestion à distance	Applications WEB-browser Di.V.A. & Easy Check avec accès des utilisateurs avec profil (conformes ISDP®10003:2020 et à la norme EN ISO/IEC 17065:2012 certificat numéro 2020003704-2)

Installation	
Dimensions opérationnelles mini	2D et 3D PAN : 1,4 x 1,2 m (55" x 47") - 2D et 3D CEPH : 1,4 x 1,79 m (55" x 70")
Dimensions de l'emballage (L)x(P)x(H) en mm	Machine Base : 1515 x 1750 x 670 mm - Application CEPH : 1030 x 530 x 360 mm
Poids	2D PAN : 155 Kg - 342 lbs 2D CEPH : 175 Kg - 386 lbs 3D PAN : 155 Kg - 342 lbs 3D CEPH : 175 Kg - 386 lbs
Accessoires	Support mural aussi à 45° ou au sol, base autoporteuse disponible. Accessible pour les patients à mobilité réduite (fauteuil roulant)

Alimentation	
Tension Fréquence	115 - 240 Vac, +/- 10% 50/60 Hz +/- 2 Hz
Absorption maximum du courant de pointe temporaire	20 A à 115 V; 12 A à 240 V
Puissance absorbée en mode veille	20 Watt
Remarques	Adaptation automatique à la tension et à la fréquence

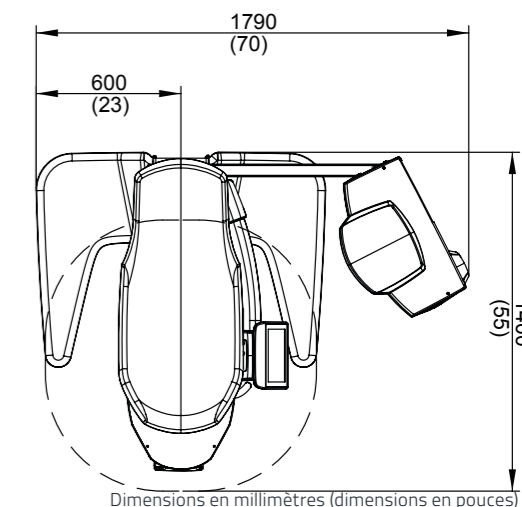
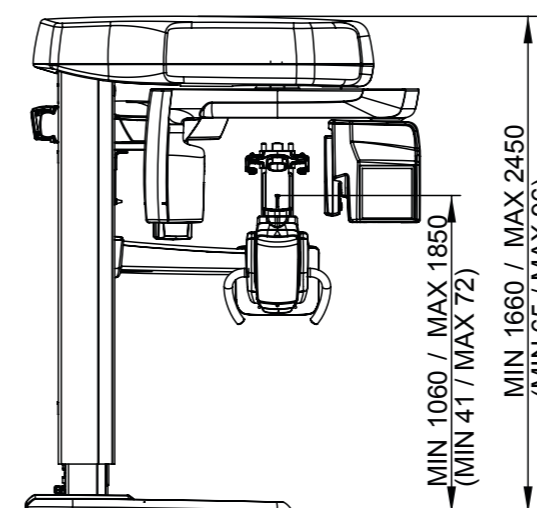

Dimensions en millimètres (dimensions en pouces)