

PUMA ELI R

DESIGN INCONFONDIBILE
E VERSATILITÀ AUTENTICA



CASTELLINI.COM



Le caratteristiche tecniche riportate possono essere oggetto di eventuali modifiche senza preavviso, nell'ambito di un costante aggiornamento tecnologico.
Secondo le normative vigenti, nelle aree Extra UE alcuni prodotti e/o caratteristiche potrebbero avere disponibilità e specificità diverse. Vi invitiamo a contattare il distributore di zona.

CELIIT23S01

10/2023



**BU Medical Equipment
Sede Legale Ed Amministrativa
Headquarters**

CEFLA s.c. - Via Selice Provinciale, 23/a - 40026 Imola (BO) - Italy
Tel. +39 0542 653111
Fax +39 0542 653344

**Stabilimento
Plant**

CEFLA s.c. - Via Bicocca, 14/C - 40026 Imola (BO) - Italy
Tel. +39 0542 653441
Fax +39 0542 653601

CASTELLINI.COM

STILE ESSENZIALE

L'essenzialità di Puma ELI R accompagna il dentista nel suo lavoro quotidiano, con leggerezza e disinvoltura. Estremamente maneggevole, compatto e ricco di aspetti ergonomici che agevolano l'operatività, Puma ELI R è anche una soluzione conveniente per chi cerca affidabilità e qualità intrinseca.
Lo slancio dell'essenzialità.



DESIGN EQUILIBRATO

Movimenti fluidi ed ergonomie che rispettano le necessità del medico che opera con cordoni pendenti. Il modello CP rimane compatto e propone una tavoletta medico che raggiunge tutte le posizioni attorno al paziente per favorire l'operatività in ogni circostanza clinica.
Il piacere dell'equilibrio.



VERSATILITÀ FUNZIONALE



Per la massima libertà operativa nello studio, occorre una soluzione flessibile che consenta al medico di lavorare comodamente in qualsiasi situazione. Con il modello Cart o Cart Singolo, il medico è libero di scegliere la posizione più funzionale, godendo della praticità assoluta della soluzione indipendente. **Il beneficio della versatilità.**



Cart Singolo

SU MISURA PER L'ORTODONTISTA

Concepito per l'ortodontista, Puma ELI R ORTHO beneficia di un design pensato per rispondere alle specifiche esigenze del medico durante i trattamenti ortodontici. Il porta tray opzionale raggiunge facilmente la zona operativa grazie alla mobilità e all'estensione dei bracci. Il lato assistente è inoltre disposto per 1 o 2 strumenti dinamici controllati da un comodo display. **Allestito per l'ortodonzia.**



Tavoletta con strumenti dinamici



Ampio porta tray



UN DESIGN COMPATTO PER OGNI AMBIENTE

Particolarmente compatto, Puma ELI R si adatta anche agli ambienti clinici che necessitano di attrezzature con ingombri minimi. Perfetto anche per ambienti stretti, il riunito è stato progettato per garantire un'ottima mobilità degli elementi, e ciò consente al medico di operare sempre con la tavoletta strumenti nella posizione idonea all'intervento clinico.



TAVOLETTA ODONTOIATRICA

Leggera e maneggevole, la tavoletta odontoiatrica per strumenti a recupero superiore si posiziona senza sforzi per accompagnare il medico in ogni situazione.

Premendo il pulsante sulla maniglia (applicazione opzionale), il medico può aggiustare l'altezza degli strumenti per operare in piena comodità.

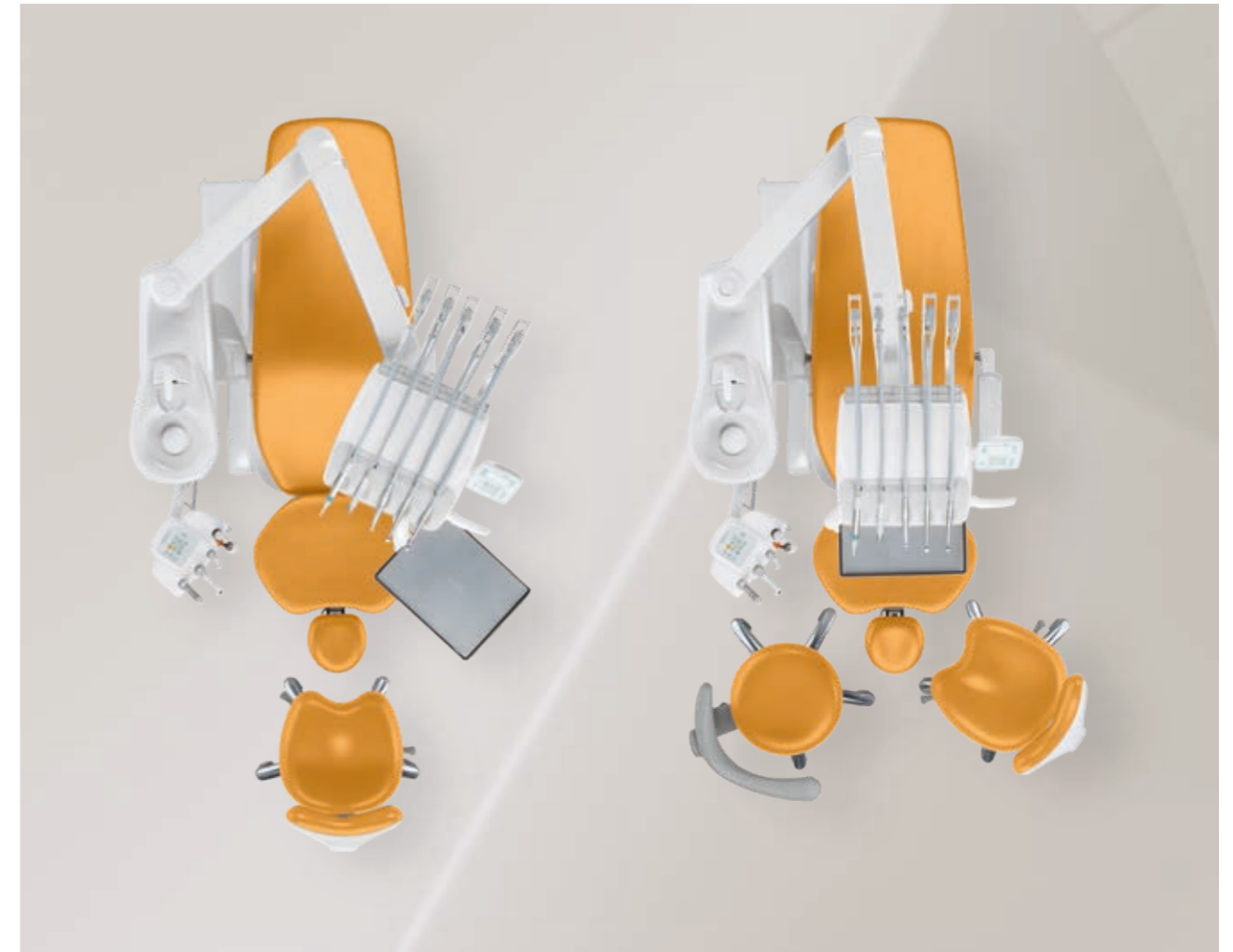

PORTA TRAY

Il vassoio porta tray in acciaio inox ruota per essere raggiunto comodamente dallo staff medico. Per l'igienizzazione si estrae facilmente dal supporto pivotante. È disponibile, in alternativa, un porta tray compatto di dimensioni ed ingombri minimi.



STRUMENTI BILANCIATI

Gli strumenti sono autobilanciati per evitare ogni trazione sul polso del dentista e la maggiore estensione utile dei cordoni aiuta a minimizzare i movimenti superflui nel campo operativo. Inoltre, le bacchette hanno una lunghezza ridotta per evitare ogni interferenza con la lampada operatoria. Disponibile l'opzione blocco leve a fine corsa.



SESTO STRUMENTO

Al lato della tavoletta il medico può aggiungere la telecamera intraorale o la lampada polimerizzante.

UNA MOBILITÀ SUPERIORE PER LAVORARE MEGLIO

Il modello CP con tavoletta odontoiatrica per strumenti con cordini pendenti raggiunge facilmente tutte le posizioni di lavoro grazie al sistema bracci estremamente maneggevole. Il medico può operare anche in visione indiretta, con o senza assistente alla poltrona.

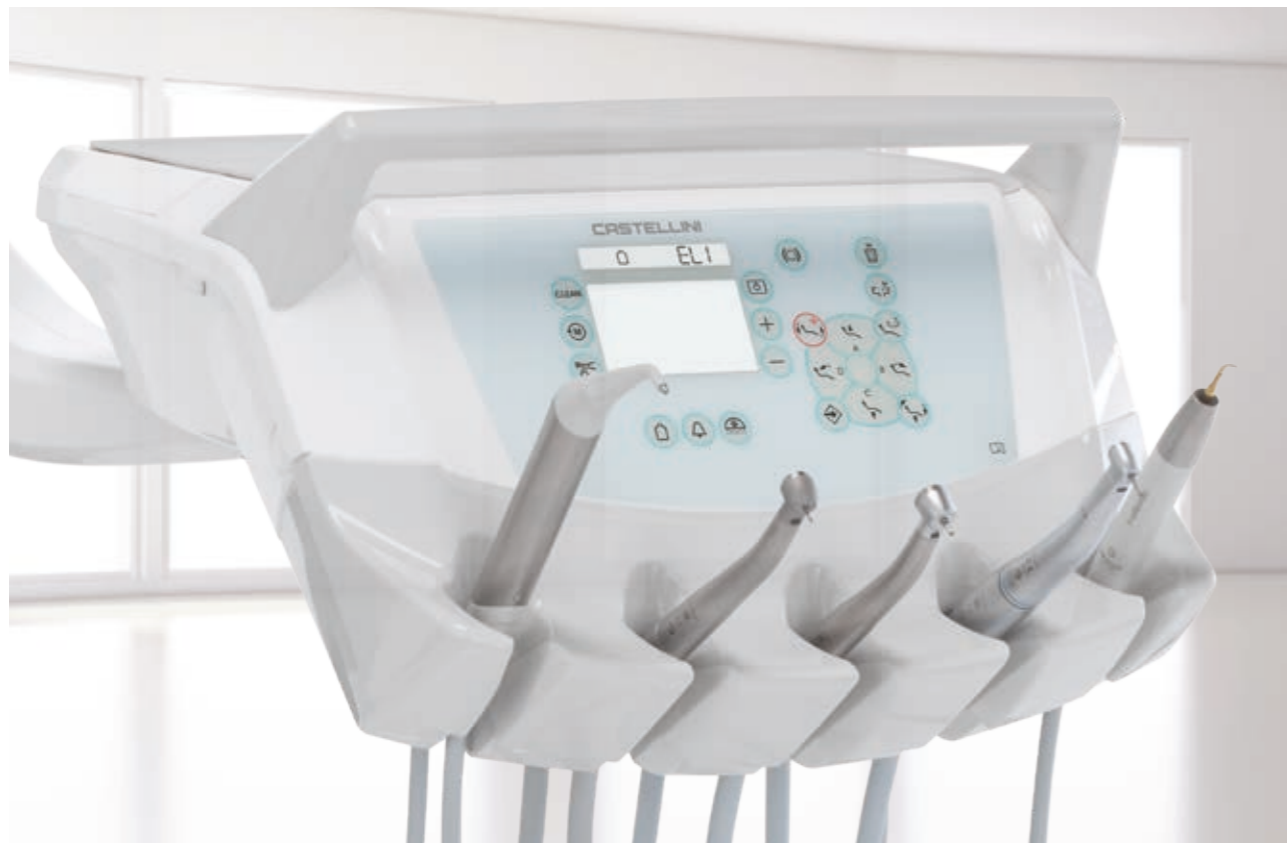

TAVOLETTA ODONTOIATRICA

Con una disposizione studiata appositamente per agevolare la presa, gli strumenti sono anche posti in alloggiamenti con un'inclinazione diversa fra quelli al centro e quelli laterali.

Disegnato per facilitare il riposizionamento dello strumento, l'alloggiamento garantisce sempre la massima stabilità. La sua forma avvolgente e il design ergonomico della faretra aiutano il medico a lavorare con maggiore disinvoltura.

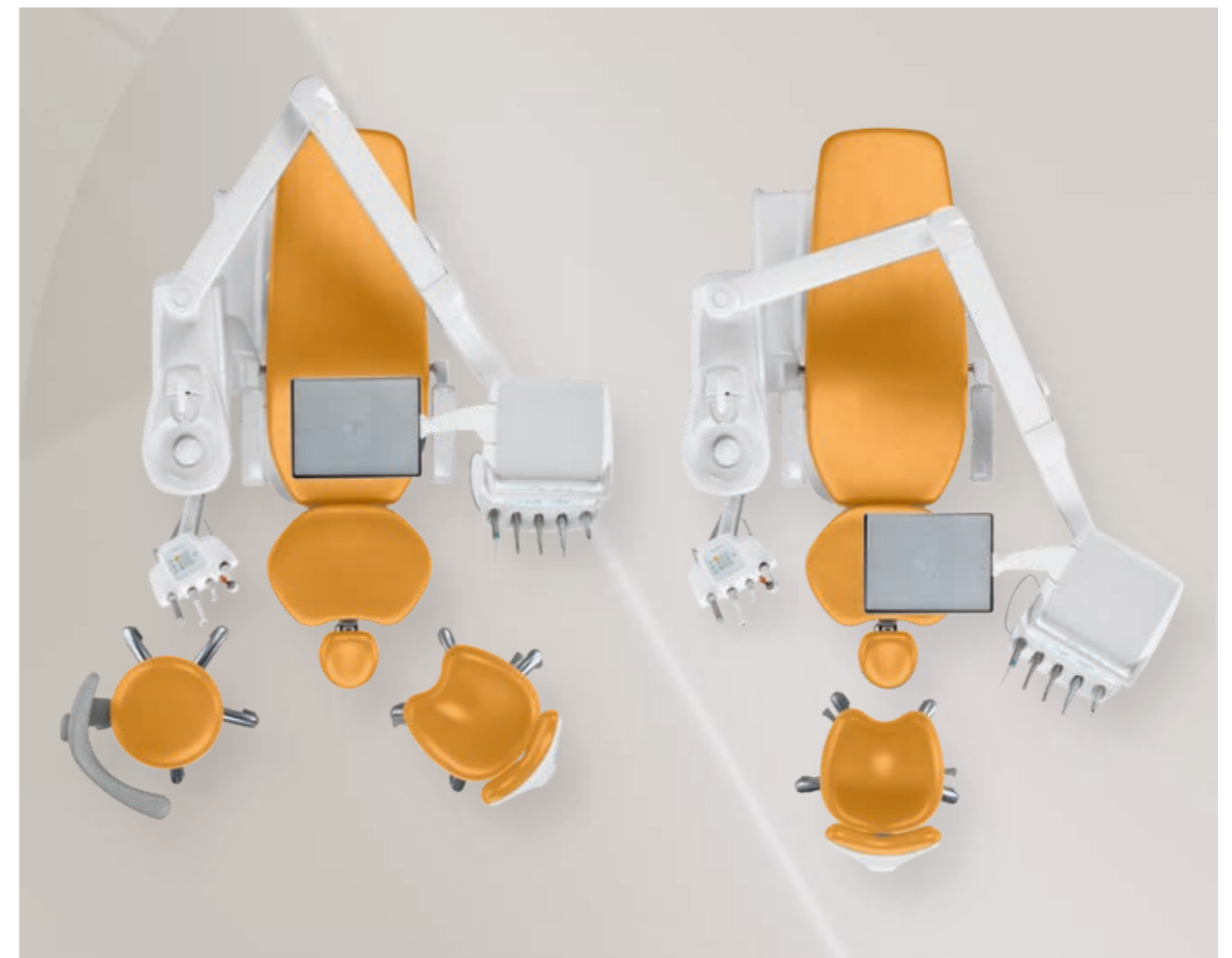

PORTA TRAY TRANSTORACICO

Il porta tray transtoracico offre un piano di appoggio molto ampio che non interferisce con il paziente. Può essere orientato e spostato orizzontalmente.



SESTO STRUMENTO

Al lato della tavoletta è possibile integrare il modulo del sesto strumento. Il medico può scegliere fra telecamera intraorale e lampada polimerizzante.

UN LATO ASSISTENTE EVOLUTO E PERSONALIZZATO

Con Puma ELI R, Castellini valorizza il ruolo dell'assistente e offre una varietà di soluzioni per ogni preferenza. Il braccio che determina la mobilità del modulo assistente può essere singolo, o doppio per una maggiore escursione verso il paziente o a ridosso del gruppo idrico.



TAVOLETTA ASSISTENTE

L'assistente gestisce un'ampia serie di funzioni tramite il pannello di controllo integrato alla tavoletta. Questo consente al medico di focalizzare l'attenzione maggiormente sull'operatività stessa. Oltre a quelli per la movimentazione della poltrona, sono presenti i comandi per l'illuminazione, la bacinella e il sistema Autosteril.

La tavoletta assistente può essere equipaggiata di un porta tray in acciaio inossidabile opzionale.



BACINELLA ORIENTABILE

Grazie al sensore ottico in opzione, il riempimento del bicchiere è automatizzato per dare maggiore autonomia al paziente. Realizzata in ceramica, la bacinella è orientabile per offrire maggiore comodità di risciacquo.



TAVOLETTA ASSISTENTE

La tavoletta assistente si adegua a situazioni cliniche in cui il trattamento è svolto a due o a quattro mani ed è disponibile con 4 o 5 alloggiamenti. Oltre a siringa e cannule di aspirazione, è possibile montare telecamera e lampada polimerizzante o uno strumento dinamico. In opzione il porta tray orientabile.



GLI STRUMENTI SOTTO CONTROLLO



LA CONSOLLE TOUCHSCREEN

Puma ELI R è equipaggiato di una nuova consolle con display in vetro capacitivo e negatoscopio integrato. Il display alfanumerico consente la gestione delle funzioni per l'odontoiatria conservativa, fornisce i dati essenziali e permette l'impostazione diretta dei parametri operativi. Il pulsante "clean" disattiva temporaneamente la funzione tattile del display per agevolare l'igienizzazione.



Per ottimizzare i flussi di lavoro alla poltrona è importante poter contare non soltanto su strumenti perfettamente integrati, ma anche sul controllo diretto attraverso una consolle semplice ed intuitiva. Poter monitorare ed impostare i parametri operativi tramite il display touch favorisce all'efficacia e l'efficienza terapeutica.



MICROMOTORE HANDY POWER

Micromotore brushless estremamente leggero e compatto, Handy Power è disponibile senza o con illuminazione a LED.

Ideale per trattamenti protesici e conservativi, in particolare la versione FLUO che incorpora la nuovissima tecnologia FIT (Fluorescence-aided Identification Technique) che consente di identificare la presenza di materiali compositi grazie a una speciale luce LED UV. L'identificazione assistita dalla fluorescenza velocizza tutte le procedure di asportazione di materiali compositi, sempre più utilizzati e sempre più difficili da individuare se ben applicati.

- Velocità da 100 fino a 40.000 g/min. nel rapporto 1:1
- Coppia massima fino a 3,3 Ncm
- Possibilità di pre-impostare la velocità massima



T-LED

La lampada polimerizzante può essere utilizzata in versione dritta o angolata a 120°. Con un LED ad altissima potenza che arriva a 2.200 mW/cm² e una banda di emissione da 430 a 490 nm, la lampada T-LED offre 6 programmi preimpostati e una guida ottica sterilizzabile.



PIEZOLIGHT 6 / PIEZOSTERIL 6

Disponibili senza e con fibre ottiche per illuminazione a LED, i manopoli a ultrasuoni, versatili e multifunzionali, sono ideati per profilassi, endodonzia e parodontologia.



TURBINE SILENT POWER E CONTRANGOLI GOLDSPEED

Castellini propone una dotazione completa di turbine e un set di contrangoli adatti a ogni ambito odontoiatrico.

LA COMODITÀ È UNA PRIORITÀ IMPRESCINDIBILE

Per raggiungere il buon esito di un trattamento è fondamentale assicurare una situazione di comodità per il paziente e per lo staff medico. Se un paziente si sente al proprio agio, sarà sempre più collaborativo. Per questo, Castellini ha perfezionato le ergonomie di lavoro, disegnando una poltrona che assicura comodità operativa per il medico e comfort per il paziente. Un sensore opzionale rileva la presenza del paziente e trasmette i dati statistici all'assistente virtuale Di.V.A. (se presente) per monitorare l'uso effettivo del riunito nell'arco del periodo temporale di interesse.



IL FULCRO DEL BENESSERE

Castellini ha progettato un sistema per offrire al dentista maggiore libertà di scelta per posizionare il riunito all'interno dello studio e in corrispondenza degli allacciamenti esistenti. In funzione delle utenze a pavimento e alla loro posizione, si può installare il riunito sia tramite il collegamento sito direttamente sotto il poggiatesta sia sotto la parte anteriore gruppo idrico.

Omologata per sollevare fino a 190 kg, la poltrona accompagna il paziente minimizzando l'effetto compressione nella zona lombare. Particolarmente fluidi in avvio e all'arresto, i movimenti sono sempre rassicuranti.

Grazie al sensore è possibile impostare che dopo l'uscita del paziente il riunito entri in stand-by per ridurre i consumi energetici. Incluso il comodo automatismo per l'accensione e spegnimento automatico della scialtica, in relazione alla presenza effettiva del paziente.



APPOGGIATESTA PNEUMATICO

Disponibile in opzione l'esclusivo appoggiatesta orbitale a sblocco pneumatico che si muove su tre assi e garantisce un posizionamento assistito, preciso e veloce. Il movimento si aziona grazie al pulsante sul lato inferiore dell'appoggiatesta.



APPOGGIATESTA STANDARD

Semplice da regolare, l'appoggiatesta in dotazione si adatta a pazienti di altezze diverse.



IMBOTTITURE MEMORY FOAM

Disponibili come opzione, le imbottiture Memory Foam si adattano alla corporatura del paziente e garantiscono sempre il corretto sostegno anatomico e il massimo comfort.



APPOGGIAPIEDI

Disponibile in opzione, l'appoggiapiedi regolabile in estensione permette una disinfezione accurata e semplice.



COMANDO A PIEDE A ESCURSIONE LATERALE

Consente l'attivazione Chip Air e Chip Water dello strumento in uso e la movimentazione della poltrona. Disponibile in versione cablata o wireless.



COMANDO A PIEDE A PRESSIONE

Assicura le medesime funzionalità del comando a piede a escursione laterale. Disponibile in versione cablata o wireless.



COMANDO A PIEDE POWER PEDAL

Il terzo pedale comprende le funzionalità dei modelli precedenti ed è contraddistinto da due ulteriori elementi per il richiamo di altre due posizioni di lavoro memorizzate. Disponibile in versione cablata o wireless.

UNA CORRETTA ILLUMINAZIONE FA LA DIFFERENZA



LAMPADA VENUS E LED

Lampada fornita di serie con movimento su tre assi, schermo frontale, maniglie amovibili e sei sorgenti LED per minimizzare le zone d'ombra. L'intensità luminosa può essere impostata anche tramite il sensore su valori che vanno da 7.000 e 40.000 Lux.

Il sensore No Touch permette l'accensione e lo spegnimento della lampada senza toccare qualsiasi pulsante.



Un'illuminazione corretta del campo operativo è fondamentale e Castellini offre al medico un'ampia scelta di lampade della serie Venus con prestazioni diverse. Progettate per essere facili da regolare, ergonomiche e per permettere al medico di scegliere il grado di illuminazione idoneo alle necessità cliniche, sono disegnate per agevolare le operazioni di pulizia con maniglie amovibili e frontali comodamente igienizzabili. Oltre alla lampada Venus E LED in dotazione standard, possono essere montate come dotazione opzionale altri tre modelli.



LAMPADA VENUS LED MCT

Caratterizzata da un'eccezionale luminosità, con questa lampada è possibile impostare valori di temperatura specifici in funzione di ogni esigenza clinica: luce calda, neutra e fredda. Il sensore No Touch accende, spegne e regola l'intensità luminosa fino a 50.000 Lux. La calotta di protezione anteriore ermetica consente una facile pulizia e le maniglie sono amovibili ed autoclavabili.

In modalità Composite viene modificata la lunghezza d'onda della luce per prevenire la pre-polimerizzazione dei compositi garantendo al contempo un ottimo livello di illuminazione del campo operativo.



LAMPADA VENUS PLUS

Lampada operatoria ad alte prestazioni con movimento di rotazione su tre assi per un preciso adattamento dello spot al cavo orale. Intensità luminosa regolabile da 8.000 a 35.000 Lux. Temperatura di colore 4.900 K, ventilatore posteriore, maniglie smontabili e disinfettabili a freddo.



LAMPADA VENUS LED

Questa lampada operatoria a LED ruota su tre assi, è dotata di sensore No Touch per accensione e regolazione dell'intensità luminosa, e possiede una calotta anteriore ermetica di facile pulizia. Max. 50.000 Lux, temperatura di colore 5.000 K, maniglie autoclavabili.

SISTEMI EVOLUTI PER UNA SICUREZZA MAGGIORE

In Castellini l'attenzione al tema dell'igiene da molti anni passa attraverso collaborazioni con il Dipartimento di Sanità Pubblica e Malattie Infettive presso Sapienza Università di Roma e il Dipartimento di Scienze della Sanità Pubblica e Pediatrica dell'Università di Torino. Grazie alle ricerche e alle analisi eseguite, il riunito può essere configurato con dispositivi evoluti e certificati che assicurano un ambiente clinico sicuro in ogni momento.



M.W.B.

Affidabile ed efficace, il sistema M.W.B. con l'impiego di Peroxy Ag+ agisce contro tutti i contaminanti acquatici, compresa la Legionella. Test effettuati su un riunito odontoiatrico in un periodo di osservazione di 3 mesi hanno rivelato che con un uso regolare di M.W.B. e l'esecuzione quotidiana di un ciclo di disinfezione intensiva con sistema Autosteril si registra una qualità igienica dell'acqua elevatissima, con cariche batteriche pari a zero.



AUTOSTERIL

Puma ELI R può essere equipaggiato con Autosteril, sistema di disinfezione automatica di alto livello di tutti i circuiti idrici degli spray. Con l'impiego di Peroxy Ag+, l'Autosteril assicura un effetto micobattericida e battericida contro la Legionella certificato dalla Sapienza Università di Roma. L'esito delle analisi hanno evidenziato che l'attività disinfettante è risultata sufficiente a "consentire l'eradicazione di tutti i microorganismi testati dai condotti del riunito, anche ai livelli di contaminazione più elevati".

Autosteril agevola le procedure di igienizzazione a fine lavoro e consente cicli brevi con le seguenti fasi:

- svuotamento dei circuiti con aria compressa;
- immissione di H₂O₂ al 3% nei circuiti idrici degli spray;
- permanenza del liquido per una disinfezione intensiva;
- svuotamento del liquido con aria compressa;
- risciacquo con acqua (di rete o distillata).



TIME FLUSHING

Per eliminare il liquido stagnante nei condotti dopo le pause di utilizzo, la funzione Time Flushing esegue il ricambio completo dell'acqua con un flusso temporizzato del liquido di alimentazione.



BOTTIGLIA S.S.S.

Il sistema di alimentazione indipendente è dotato di un contenitore pressurizzato con capienza di 1,8 litri, facilmente accessibile dall'esterno per il riempimento o la sostituzione.

LA PREVENZIONE PRIMA DI TUTTO



S.H.D.

Il risciacquo e l'igienizzazione del sistema di aspirazione mediante lavaggio ad acqua e liquido specifico si svolgono in 2 minuti circa: ideale come pratica di pulizia tra un paziente e l'altro. Opzione disponibile solo in presenza del doppio filtro.

Attraverso uno studio accurato dei potenziali rischi di contaminazione nello studio e attorno alla poltrona, Castellini progetta il riunito con elementi e strategie destinati a proteggere costantemente il paziente e lo staff medico. Superfici idonee alle frequenti esigenze di igienizzazione e molti componenti amovibili contribuiscono a mantenere l'ambiente di lavoro sano e, il più possibile, privo di rischi.



BACINELLA

Gli erogatori acqua bacinella e acqua bicchiere sono facilmente estraibili e sterilizzabili in autoclave. Anche la bacinella è estraibile e autoclavabile.



MANIGLIA AMOVIBILE E AUTOCLAVABILE

Si estrae in modo semplice per garantire il massimo dell'igiene.



MANIGLIE LAMPADA AMOVIBILI

Le maniglie della lampada Venus E sono facilmente rimosse per un'accurata pulizia.



TUBI ASPIRAZIONE

I tubi in dotazione sono leggeri e flessibili. In opzione, sono disponibili tubi lisci a doppia camera di facile igienizzazione.



FILTRO DOPPIO

Dotazione opzionale che consente la selezione indipendente delle cannule, i filtri si estraggono facilmente per eseguire in modo pratico le operazioni di svuotamento e pulizia.



FILTRO SINGOLO

Facilmente estraibile per eseguire in modo pratico le operazioni di svuotamento e pulizia.

LA DIAGNOSI SENZA ATTESE

Ottenere una diagnosi rapida è più facile quando il sistema di comunicazione per immagini è integrato alla poltrona. Il medico cattura, illustra e condivide le informazioni con il paziente senza tempi di attesa. Il sistema multimediale fornito in opzione è composto da telecamera con sensore HD, sensore radiografico integrato alla tavoletta e Monitor LED 22" in formato 16:9.



TELECAMERA INTEGRATA

La telecamera ha una forma affusolata per migliorarne l'uso all'interno del cavo orale e un'impugnatura ergonomica. Le immagini con qualità HD garantiscono una resa perfetta e massima precisione di indagine. Il sistema ottico ha una profondità di campo da 5 a 70 mm. Il sensore HD in formato 16:9 si adatta perfettamente al formato dello schermo del monitor LED. L'attivazione del fermo immagine avviene tramite tasto touch-sensitive.

Per ottenere immagini dettagliate ed estremamente nitide, l'accessorio Macro Cap, facile da applicare e togliere, ingrandisce fino a 100x.



SENSORE RADIOGRAFICO

Il sensore Zen-X integrato, disponibile in due tagli, è alloggiato nella tavoletta medico, posizione che consente di velocizzare la fase di acquisizione delle immagini radiografiche intraorali. Dopo pochissimi secondi l'immagine rielaborata appare sul monitor.



MONITOR LED 22"

Il monitor 16:9 garantisce una perfetta e comoda visualizzazione delle immagini, grazie al design ergonomico e allo speciale pannello IPS che offre un angolo visuale ampio. Il monitor può essere integrato al riunito con una soluzione a un braccio o tramite braccio con doppio snodo per maggiore comodità d'uso.



CLINICA CONNESSA



ASSISTENTE VIRTUALE E MONITORAGGIO DA REMOTO

Di.V.A. (Digital Virtual Assistant) ottimizza il workflow nello studio evoluto. Oltre a essere visualizzabile su PC, Di.V.A. può essere consultata comodamente su smartphone e tablet. In abbinamento a Di.V.A., e nell'ottica di aumentare l'efficienza della clinica, è possibile attivare anche il servizio EasyCheck: ogni riunito connesso può beneficiare, in tempo reale, di un servizio di diagnosi e supporto tecnico da remoto, strategico per minimizzare i fermi-macchina e garantire una continuità di servizio

easycheck



Essere connessi tramite internet, attraverso un qualsiasi browser, senza dovere scaricare software, il medico o il proprietario della clinica accedono al portale che offre una famiglia di servizi digitali, di assistenza remota, video tutorial e il manuale d'uso aggiornato del modello acquistato.



DASHBOARD

Tramite una semplice dashboard, l'odontoiatra può monitorare l'utilizzo del riunito in tutte le sue funzioni, analizzando l'efficienza del sistema studio. Nelle grandi cliniche è un ausilio efficace per gestire i carichi di lavoro e per pianificare interventi di manutenzione.

In presenza del sensore paziente, vengono raccolti ed elaborati i dati statistici sull'uso del riunito, trasmettendo a Di.V.A. le informazioni che sono visualizzate sull'apposita dashboard.

MONITORAGGIO DEI SISTEMI D'IGIENE

Di.V.A. registra i cicli di disinfezione eseguiti per conservare uno storico, che risulta utile nel caso di un controllo all'interno dello studio. Questi dati aiutano anche a stimare i consumi dei prodotti disinfettanti e a monitorare l'effettivo ripristino delle apparecchiature.

MODALITÀ D'USO DEGLI STRUMENTI

Attraverso la dashboard si può anche monitorare l'effettivo uso degli strumenti integrati.

CARATTERISTICHE TECNICHE

Puma ELI R

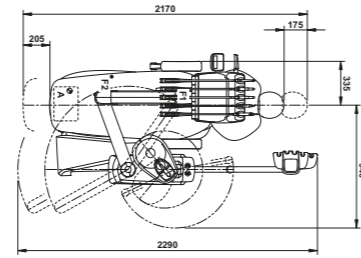
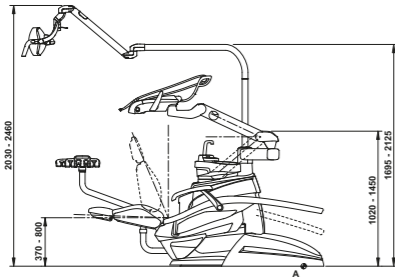

Puma ELI R CP

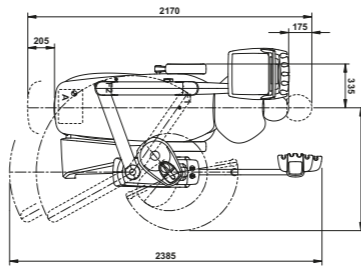
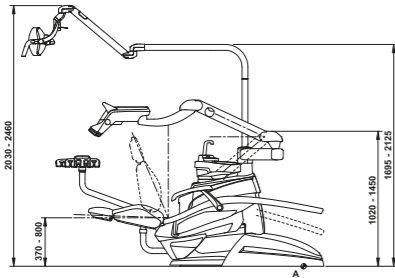

Puma ELI R ORTHO

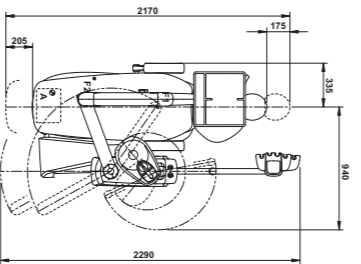
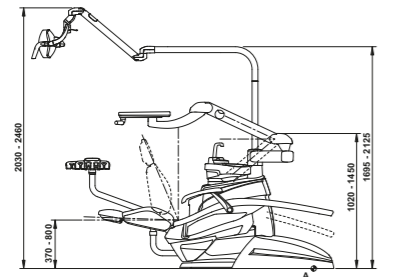

Puma ELI R CART

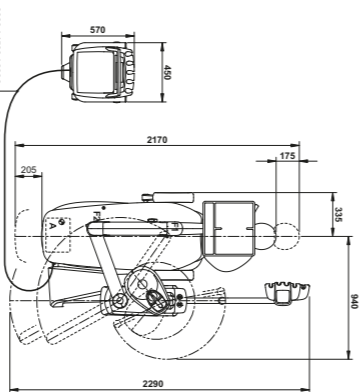
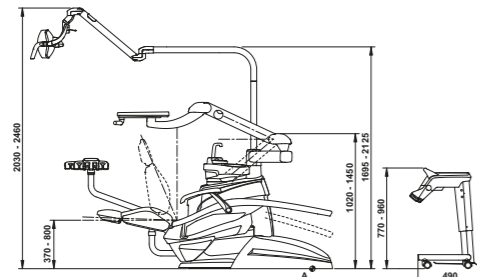

Le misure espresse nei disegni sono in millimetri.



GAMMA COLORI

- 102 blu atlantico
- 113 blu pacifico
- 106 azzurro mediterraneo
- 136 azzurro indiano
- 101 verde caraibi
- 123 verde polinesia
- 103 giallo nevada
- 115 salmone scozzese
- 132 viola mirtillo
- 134 glicine giapponese
- 135 rosso veneziano
- 130 nero grafite
- 121 grigio antracite
- 137 argento brillante

IMBOTTITURE MEMORY FOAM

- 198 blu atlantico
- 183 blu pacifico
- 196 azzurro mediterraneo
- 186 azzurro indiano
- 197 verde caraibi
- 193 verde polinesia
- 182 giallo nevada
- 195 salmone scozzese
- 192 viola mirtillo
- 184 glicine giapponese
- 194 rosso veneziano
- 180 nero grafite
- 199 grigio antracite
- 187 argento brillante



Puma ELI R	RECUPERO SUPERIORE	CORDONI PENDENTI	ORTHO	CART
SISTEMI DI IGIENE				
Separate Supply System (sistema di alimentazione separata)	○	○	○	○
Autosteril A (Automatico) per disinfezione del circuito idrico	○	○	-	○
Multi Water Bio controller - MWB. (Disinfezione in continuo completo di gruppo disgiuntore a norma EN 1717)	○	○	○	○
Time Flushing (ciclo di lavaggio rapido del circuito idrico)	○	○	○	○
Suction Hoses Disinfection (Sistema di lavaggio e disinfezione dell'aspirazione)	○	○	○	○
TAVOLETTA MEDICO				
Kit turbina completo di manopole Silent Power Evo 2	●	●	-	●
Kit turbina completo di manopole Silent Power Evo 4L fibra ottica e attacco rapido	○	○	-	○
Kit turbina completo di manopole Silent Power Evo Miniature fibra ottica e attacco rapido	○	○	-	○
Kit Micromotore ad induzione Handy Power (100 - 40.000 RPM - 3,3 Ncm)	●	●	-	●
Kit Micromotore ad induzione Handy Power LED a fibra ottica (100 - 40.000 RPM - 3,3 Ncm)	○	○	-	○
Kit Micromotore ad induzione Handy Power LED FLUO	○	○	○	○
Kit Micromotore ad induzione Implantor LED a fibra ottica (100 - 40.000 RPM - 5,3 Ncm)	○	○	-	○
Kit Micromotore ad induzione Implantor LED FLUO	○	○	○	○
Kit ablatore Piezosteril 6 completo di set 4 punte	○	○	-	○
Kit ablatore a fibra ottica Piezolight 6 completo di set 4 punte	○	○	-	○
Kit lampada polimerizzante T-LED	○	○	-	○
Kit arresto strumenti	○	-	-	-
Kit siringa inox 3 funzioni	●	●	-	●
Kit siringa inox 6 funzioni	○	○	-	○
Kit 6° strumento (lampada polimerizzante o manopole telecamera)	○	○	-	○
Sensore Radiografico Integrato	○	○	-	-
TAVOLETTA ASSISTENTE				
Kit lampada polimerizzante T-LED	○	○	○	○
Kit siringa inox 3 funzioni	○	○	○	○
Kit siringa inox 6 funzioni	○	○	○	○
Tavoletta assistente con 4 alloggiamenti, con pulsantiera capacitiva, montata su braccio singolo	●	●	●	●
Tavoletta assistente con 4 alloggiamenti, con pulsantiera capacitiva, montata su doppio braccio	○	○	○	○
Tavoletta assistente con 5 alloggiamenti, con pulsantiera capacitiva, montata su braccio singolo	○	○	○	○
Tavoletta assistente con 5 alloggiamenti, con pulsantiera capacitiva, montata su doppio braccio	○	○	○	○
Vassoio porta tray su tavoletta assistente	○	○	○	○
LAMPADA OPERATORIA				
Lampada Venus E LED	●	●	●	●
Lampada Venus Plus	○	○	○	○
Lampada Venus LED	○	○	○	○
Lampada Venus LED MCT	○	○	○	○
GRUPPO IDRICO				
Bacinella rimovibile e ruotabile	●	●	●	●
Sensore di riempimento del bicchiere	○	○	○	○
Riscaldatore acqua al bicchiere	○	○	○	○
Riscaldatore Spray strumenti	○	○	○	○
Selezione indipendente delle cannule	○	○	○	○
Attacchi rapidi aria e acqua per dispositivi esterni	○	○	○	○
Cablaggi per applicazioni multimedia e connessioni a PC	○	○	○	○
Vassoio porta tray in sostituzione della bacinella	○	○	○	○
POLTRONA				
Sensore presenza paziente	○	○	○	○
Appoggiatesta pneumatico su tre assi di movimento	○	○	○	○
Appoggiatesta a doppia articolazione su due assi di movimento	●	●	●	●
Comando a piede ad escursione laterale completa di Joystick	●	●	●	●
Comando a piede ad escursione laterale completa di Joystick - wireless	○	○	○	○
Comando a piede a pressione con Joystick e kit on/off spray	○	○	○	○
Comando a piede a pressione con Joystick e kit on/off spray - wireless	○	○	○	○
Comando a piede tipo Power Pedal	○	○	○	○
Comando a piede tipo Power Pedal - wireless	○	○	○	○
Bracciolo sx	○	○	○	○
Bracciolo dx	○	○	○	○

● = serie ● = opzione - = non disponibile